

### Схема сборки

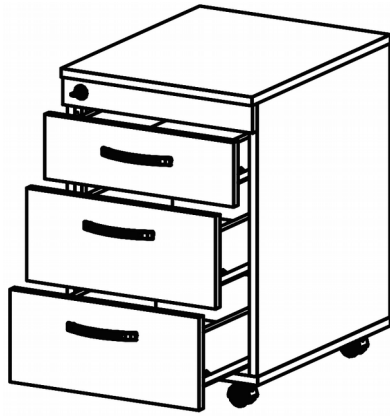

Вид А

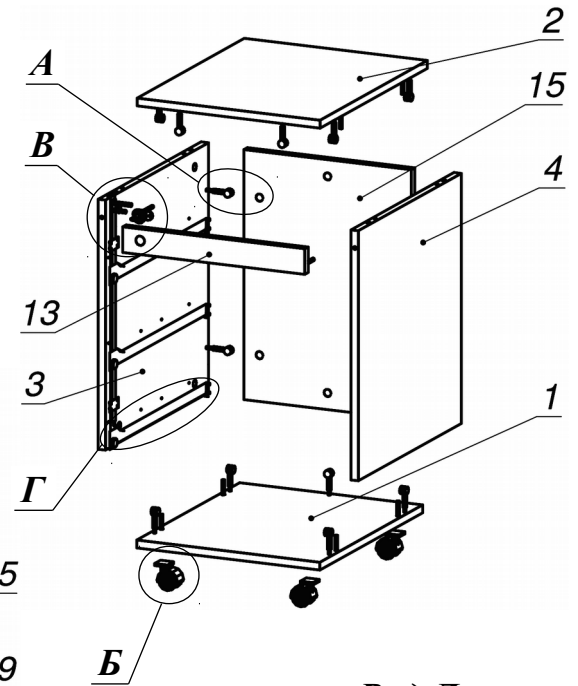
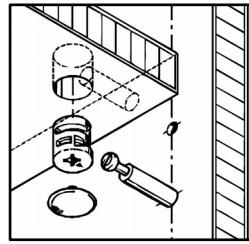

Вид Б

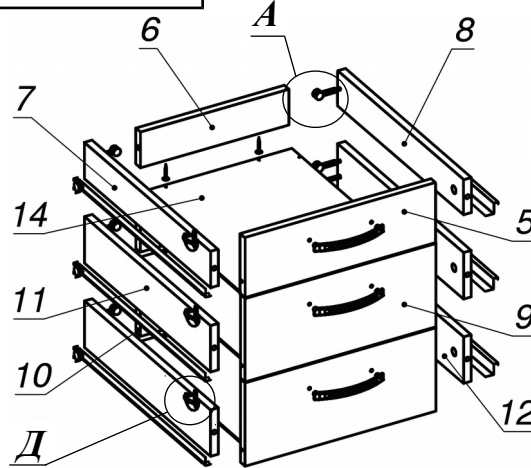
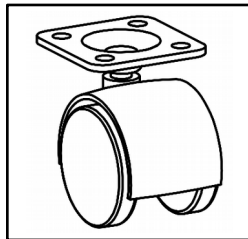

Вид В

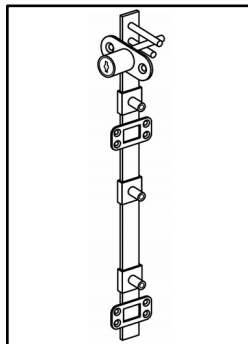

Вид Г

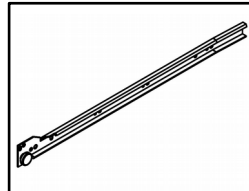



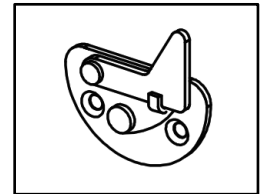







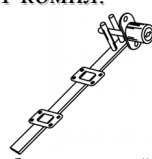

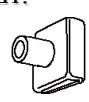
Вид Д

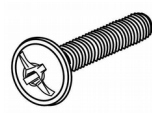

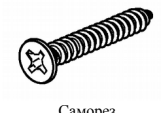
### Спецификация по деталям

Поз.	Кол., шт.	Название	h, мм	Размер габ., мм x мм
1	1	Дно	16	480 x 398
2	1	Крышка	16	500 x 398
3	1	Бок лв.	16	480 x 508
4	1	Бок пр.	16	480 x 508
5	1	Фасад 1	16	120 x 394
6	1	Задняя стенка ящика	16	306 x 72
7	1	Боковины ящика	16	450 x 72
8	1	Боковины ящика	16	450 x 72
9	2	Фасад 2	16	172 x 394
10	2	Задняя стенка ящика	16	306 x 96
11	2	Боковины ящика	16	450 x 96
12	2	Боковины ящика	16	450 x 96
13	1	Планка	16	52 x 396
14	3	Дно ящика	3	336 x 454
15	1	3.стенка	16	364 x 508

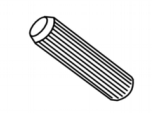
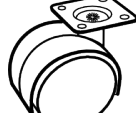
### Спецификация расхода фурнитуры

1 КОМПЛ.  Замок центральный SISO X-1018 L=450	3 ШТ.  Зашелка для центрального замка правая	3 ШТ.  Стопор штифтовой для ц.з. L=13	3 КОМПЛ.  Направляющие роликовые L=450
6 ШТ.  Винт М4х20/с бурт.	14 ШТ.  Саморез d3,0x13/потайной	2 ШТ.  Саморез d3,5x16/потайной	12 ШТ.  Саморез d3,5x25/потайной
40 ШТ.  Саморез d4,0x16/потайной	28 ШТ.  Стяжка MiniFix - ДЮБЕЛЬ - 34	28 ШТ.  Стяжка MiniFix - ЗАГЛУШКА (пласт.)	28 ШТ.  Стяжка MiniFix - ЭКСЦЕНТРИК - 16/d15/без покр.
14 ШТ.  Шкант d6x30/бук	4 ШТ.  Опора рол. Tandema-Mini/h52	3 ШТ.  Ручка "UU 72" СТАНДАРТ L128 (сатин)	