

Вид А









Схема сборки

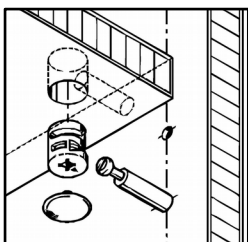
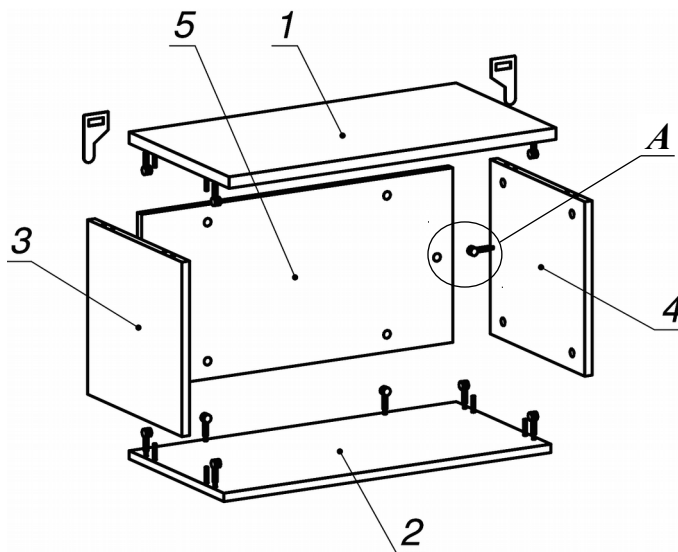

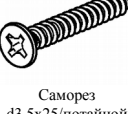
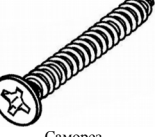
Спецификация расхода фурнитуры

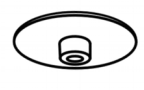
2 шт.  Подвеска не регулир.	2 шт.  Дюбель стеновой S8x40	6 шт.  Саморез d3,5x25/потайной	2 шт.  Саморез d5,0x45/потайной
14 шт.  Стяжка MiniFix - ДЮБЕЛЬ - 34	14 шт.  Стяжка MiniFix - ЗАГЛУШКА (пласт.)	14 шт.  Стяжка MiniFix - ЭКСЦЕНТРИК - 16/d15/без покр.	8 шт.  Шкант d6x30/бук

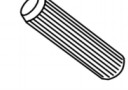
Спецификация по деталям

Поз.	Кол., шт.	Название	h, мм	Размер габ., мм x мм
1	1	Крышка	22	370 x 700
2	1	Дно	16	351 x 700
3	1	Бок лв.	16	350 x 334
4	1	Бок пр.	16	350 x 334
5	1	3.стенка	16	666 x 334

Серия «Атрибут»

Полка навесная

А3.00.07
(700 x 370 x 372)

Лист 1
Листов 1