

Схема сборки

Вид В

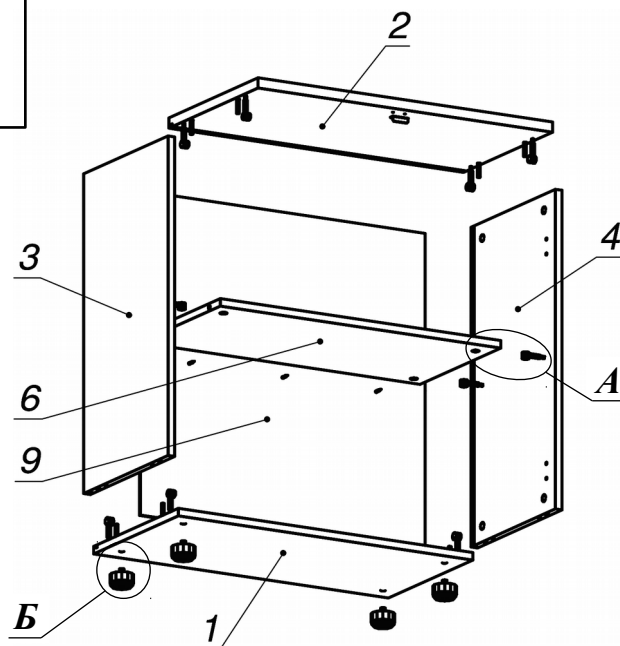

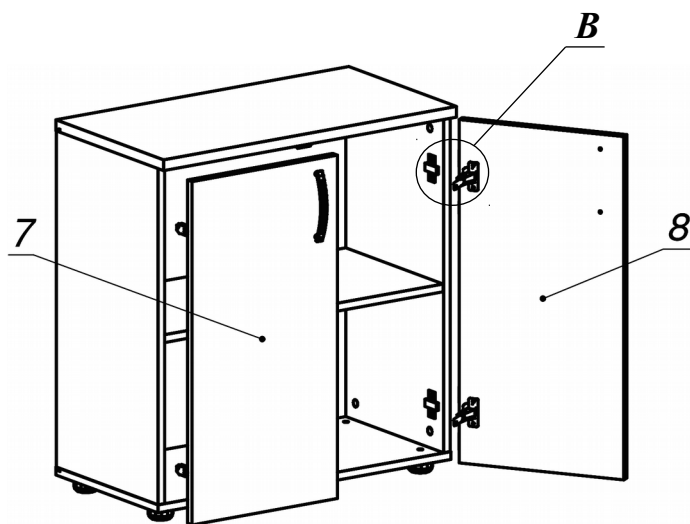

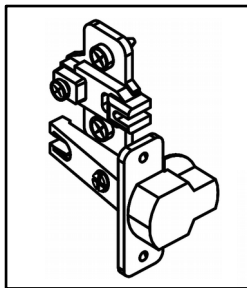
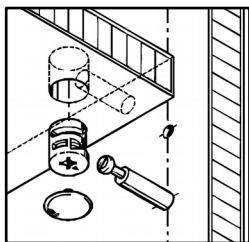



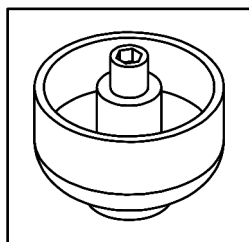

Вид А

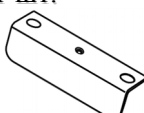

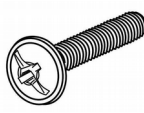
Вид Б

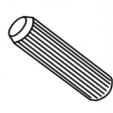

Спецификация расхода фурнитуры

1 шт.  Ответная планка к замку СТАНДАРТ	4 шт.  Демпфер двери	4 шт.  Ответная планка к внутр. и нар. петле ДСП СТАНДАРТ	4 шт.  Петля нар. ДСП СТАНДАРТ
4 шт.  Винт М4х20/с бурт.	8 шт.  Еврошуруп 6,3х13 полукр.	2 шт.  Саморез d3,0x13/потайной	8 шт.  Саморез d3,5x16/потайной
3 шт.  Саморез d3,5x25/потайной	12 шт.  Стяжка MiniFix - ДЮБЕЛЬ - 34	12 шт.  Стяжка MiniFix - ЗАГЛУШКА (пласт.)	12 шт.  Стяжка MiniFix - ЭКСЦЕНТРИК - 16/d15/без покр.
8 шт.  Шкант d6x30/бук	4 шт.  Опора регулир. PERMO d49xh28(+20)	2 шт.  Ручка "UU 72" СТАНДАРТ L128 (сатин)	

Спецификация по деталям

Поз.	Кол., шт.	Название	h, мм	Размер габ., мм x мм
1	1	Дно	16	351 x 706
2	1	Крышка	22	370 x 706
3	1	Бок лв.	16	350 x 684
4	1	Бок пр.	16	350 x 684
6	1	Полка 1	16	335 x 672
7	1	Дверь лв.	16	350 x 698
8	1	Дверь пр.	16	350 x 698
9	1	З.стенка	4	682 x 694