

Вид А

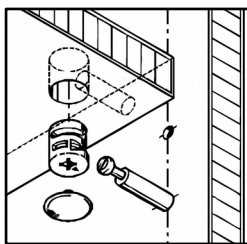

Вид Б

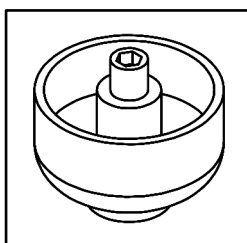

Вид В











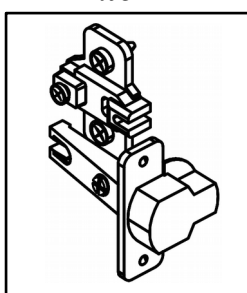
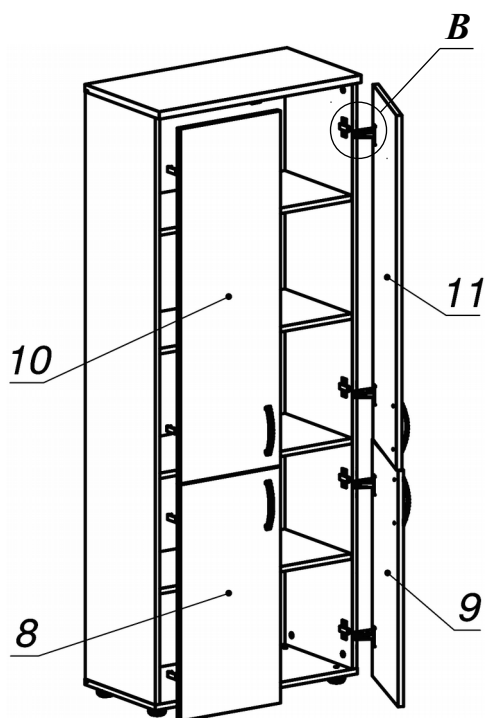
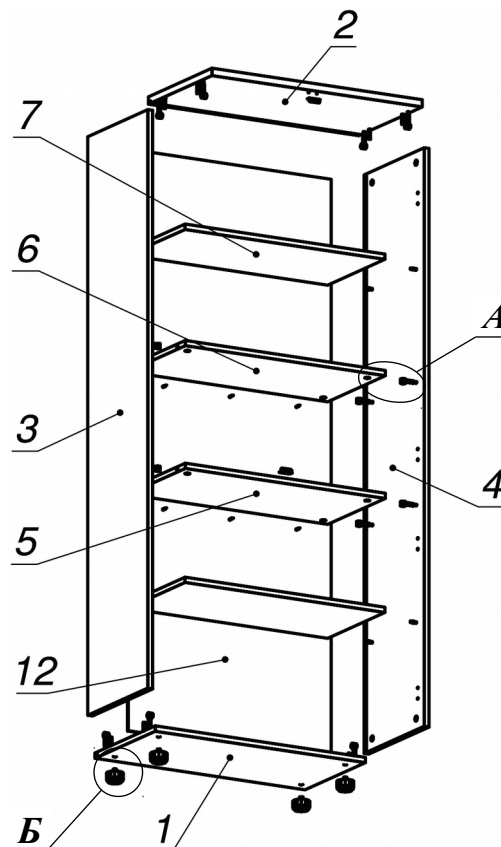
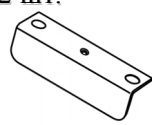

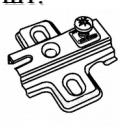

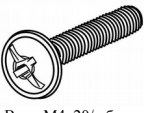

Схема сборки

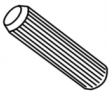

Спецификация расхода фурнитуры

| | | | |
|---|--|--|---|
| 2 шт.  Ответная планка к замку СТАНДАРТ | 8 шт.  Демпфер двери | 8 шт.  Ответная планка к внутр. и нар. петле ДСП СТАНДАРТ | 8 шт.  Петля нар. ДСП СТАНДАРТ |
| 8 шт.  Полкодержатель (d5), блест. | 8 шт.  Винт М4х20/с бурт. | 16 шт.  Еврошуруп 6,3х13 полукр. | 4 шт.  Саморез d3,0x13/потайной |
| 16 шт.  Саморез d3,5x16/потайной | 6 шт.  Саморез d3,5x25/потайной | 16 шт.  Стяжка Minifix - ДЮБЕЛЬ - 34 | 16 шт.  Стяжка Minifix - ЗАГЛУШКА (пласт.) |
| 16 шт.  Стяжка Minifix - ЭКСЦЕНТРИК - 16/d15/без покр. | 8 шт.  Шкант d6x30/бук | 4 шт.  Опора регулir. PERMO d49xh28(+20) | 4 шт.  Ручка "UU 72" СТАНДАРТ L128 (сатин) |

Спецификация по деталям

| Поз. | Кол., шт. | Название | h, мм | Размер габ., мм x мм |
|------|-----------|-------------|-------|----------------------|
| 1 | 1 | Дно | 16 | 351 x 706 |
| 2 | 1 | Крышка | 22 | 370 x 706 |
| 3 | 1 | Бок лв. | 16 | 350 x 1734 |
| 4 | 1 | Бок пр. | 16 | 350 x 1734 |
| 5 | 2 | Полка 1-1 | 16 | 335 x 672 |
| 6 | 2 | Полка 1-2 | 16 | 335 x 672 |
| 7 | 2 | Полка 2 | 16 | 333 x 671 |
| 8 | 1 | Дверь н.лв. | 16 | 350 x 698 |
| 9 | 1 | Дверь н.пр. | 16 | 350 x 698 |
| 10 | 1 | Дверь в.лв. | 16 | 350 x 1048 |
| 11 | 1 | Дверь в.пр. | 16 | 350 x 1048 |
| 12 | 1 | 3.стенка | 4 | 682 x 1744 |