

**Схема сборки**

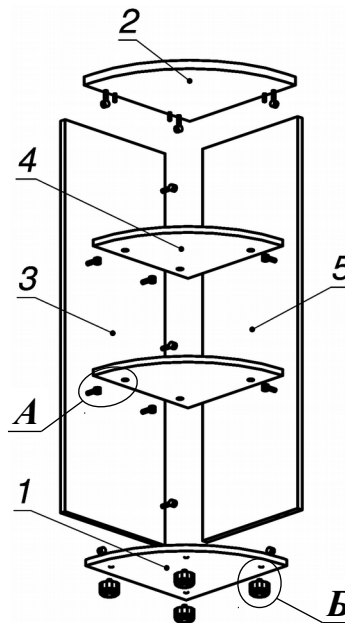

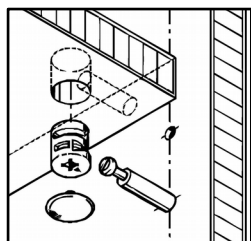



**Вид А**

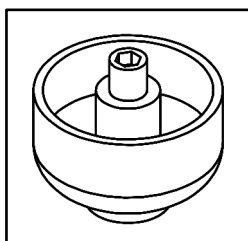

**Вид Б**

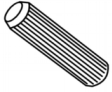

**Спецификация расхода фурнитуры**

15 шт.  Стяжка MiniFix - ДЮБЕЛЬ - 34	15 шт.  Стяжка MiniFix - ЗАГЛУШКА (пласт.)	15 шт.  Стяжка MiniFix - ЭКСЦЕНТРИК - 16/d15/без покр.	6 шт.  Шкант d6x30/бук
4 шт.  Опора регулир. PERMO d49xh28(+20)	2 шт.  Винт М4х16/с бурт.	2 шт.  Стяжка межсекционная d5	

**Спецификация по деталям**

Поз.	Кол., шт.	Название	h, мм	Размер габ., мм X мм
1	1	Дно	16	352 x 352
2	1	Крышка	22	370 x 370
3	1	Бок	16	350 x 1034
4	2	Полка R	16	332 x 332
5	1	3.стенка	16	333 x 1034

Серия «Атрибут»

Угловой сектор

А4.40.11  
( 370 x 370 x 1100 )

Лист	1
Листов	1