

**Вид В**

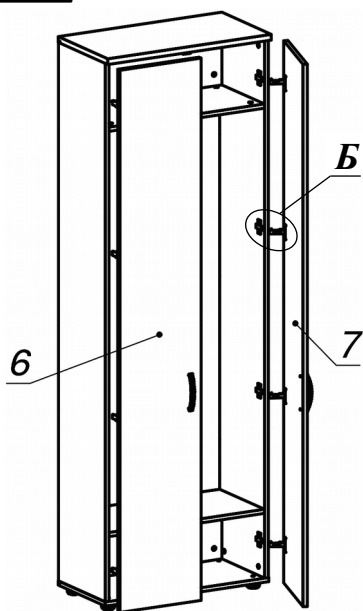

**Схема сборки**

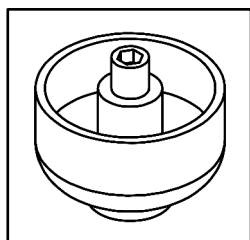

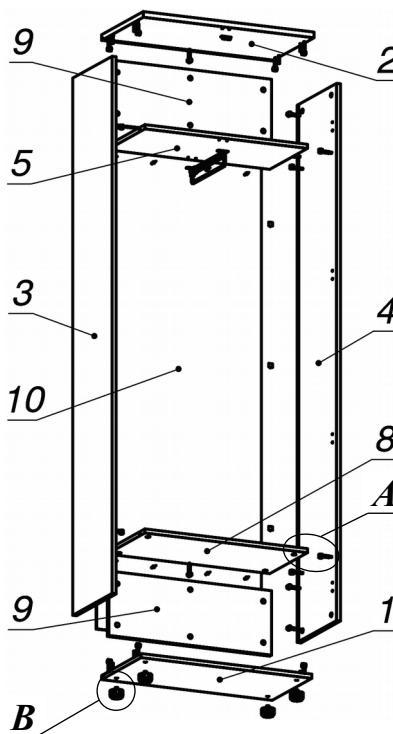

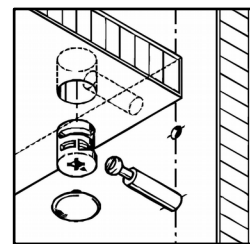



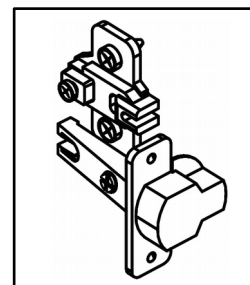



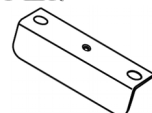





**Вид А**



**Вид Б**

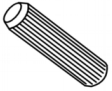

**Спецификация расхода фурнитуры**

1 шт.  Ответная планка к замку СТАНДАРТ	4 шт.  Демпфер двери	8 шт.  Ответная планка к внутр. и нар. петле ДСП СТАНДАРТ	8 шт.  Петля нар. ДСП СТАНДАРТ
1 шт.  Микролифт 310	14 шт.  Фиксатор задней стенки (белый)	4 шт.  Винт М4х20/с бурт.	16 шт.  Еврошуруп 6,3х13 полукр.
2 шт.  Саморез d3,0x13/потайной	20 шт.  Саморез d3,5x16/потайной	14 шт.  Саморез d3,5x20/потайной	8 шт.  Саморез d3,5x25/потайной
28 шт.  Стяжка MiniFix - ДЮБЕЛЬ - 34	28 шт.  Стяжка MiniFix - ЗАГЛУШКА (пласт.)	28 шт.  Стяжка MiniFix - ЭКСЦЕНТРИК - 16/d15/без покр.	8 шт.  Шкант d6x30/бук
4 шт.  Опора регулир. PERMO d49xh28(+20)	2 шт.  Ручка "UU 72" СТАНДАРТ L128 (сатин)		

**Спецификация по деталям**

Поз.	Кол., шт.	Название	h, мм	Размер габ., мм х мм
1	1	Дно	16	351 х 706
2	1	Крышка	22	370 х 706
3	1	Бок лв.	16	350 х 2084
4	1	Бок пр.	16	350 х 2084
5	1	Полка в.	16	335 х 672
6	1	Дверь лв.	16	350 х 2098
7	1	Дверь пр.	16	350 х 2098
8	1	Полка н.	16	335 х 672
9	2	З.стенка 1	16	672 х 250
10	1	З.стенка 2	4	682 х 2094