

Вид А

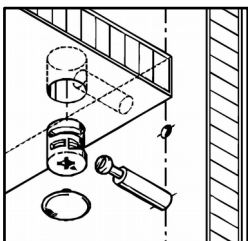



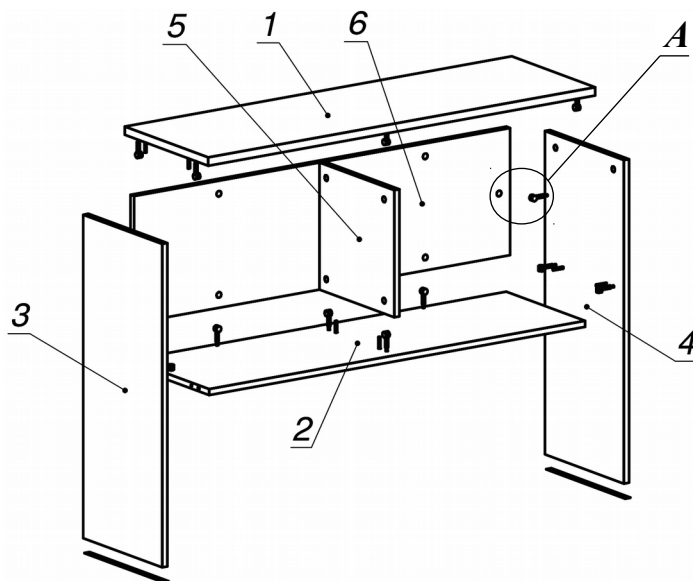

Спецификация по деталям

Поз.	Кол., шт.	Название	h, мм	Размер габ., мм х мм
1	1	Крышка	22	370 х 1200
2	1	Дно	16	349 х 1166
3	1	Бок лв.	16	350 х 850
4	1	Бок пр.	16	350 х 850
5	1	Стойка	16	331 х 334
6	1	З.стенка	16	1166 х 334

Схема сборки

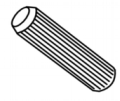

Спецификация расхода фурнитуры

0,7 пог. м  Скотч двусторонний	18 шт.  Стяжка MiniFix - ДЮБЕЛЬ - 34	18 шт.  Стяжка MiniFix - ЗАГЛУШКА (пласт.)	18 шт.  Стяжка MiniFix - ЭКСЦЕНТРИК - 16/d15/без покр.
12 шт.  Шканг d6x30/бук			

Серия «Атрибут»

Надставка

A6.00.12
(1200 х 370 х 872)

Лист	1
Листов	1