

**Вид А**

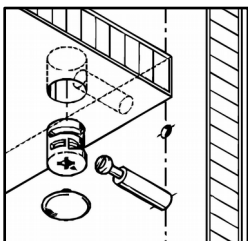



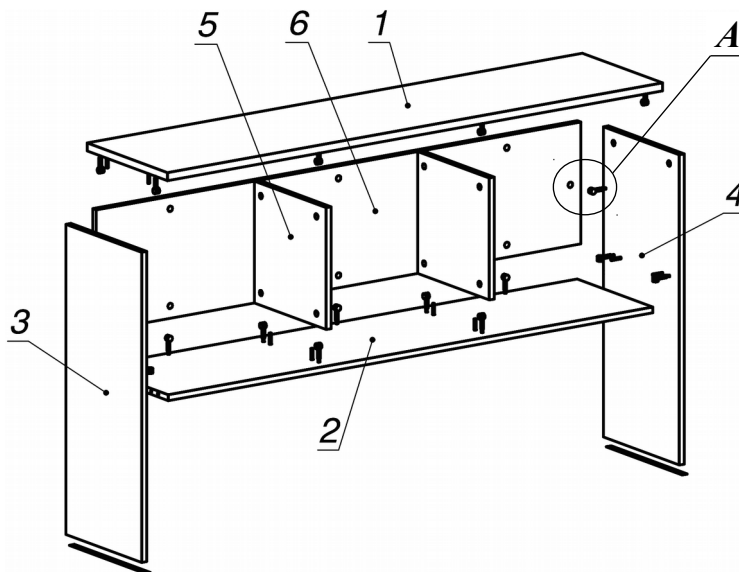

**Спецификация по деталям**

| Поз. | Кол., шт. | Название | h, мм | Размер габ., мм х мм |
|------|-----------|----------|-------|----------------------|
| 1    | 1         | Крышка   | 22    | 370 х 1600           |
| 2    | 1         | Дно      | 16    | 349 х 1566           |
| 3    | 1         | Бок лв.  | 16    | 350 х 850            |
| 4    | 1         | Бок пр.  | 16    | 350 х 850            |
| 5    | 2         | Стойка   | 16    | 331 х 334            |
| 6    | 1         | 3.стенка | 16    | 1566 х 334           |

**Схема сборки**

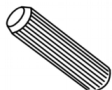

**Спецификация расхода фурнитуры**

|   |   |   |   |
|---|---|---|---|
| 0,7 пог. м<br><br>Скотч двусторонний | 24 шт.<br><br>Стяжка MiniFix - ДЮБЕЛЬ - 34 | 24 шт.<br><br>Стяжка MiniFix - ЗАГЛУШКА (пласт.) | 24 шт.<br><br>Стяжка MiniFix - ЭКСЦЕНТРИК - 16/d15/без покр. |
| 16 шт.<br><br>Шкант d6x30/бук      |   |   |   |

Серия «Атрибут»

Надставка

А6.00.16  
( 1600 х 370 х 872 )

|        |   |
|--------|---|
| Лист   | 1 |
| Листов | 1 |