

Вид А







Схема сборки

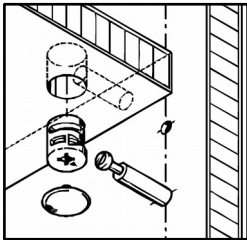
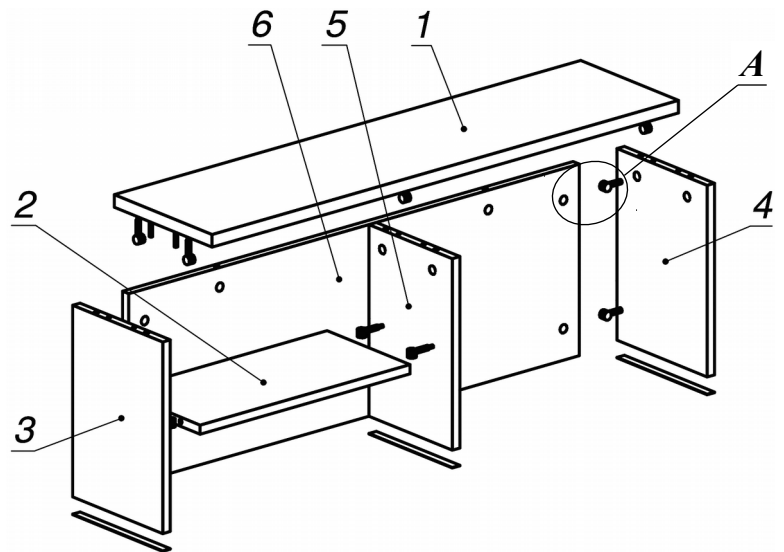

Спецификация расхода фурнитуры

Спецификация по деталям

Поз.	Кол., шт.	Название	h, мм	Размер габ., мм x мм
1	1	Крышка	22	250 x 1000
2	1	Полка	16	212 x 450
3	1	Бок лв.	16	230 x 334
4	1	Бок пр.	16	230 x 334
5	1	Стойка	16	213 x 334
6	1	3.стенка	16	966 x 334

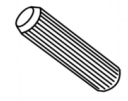
0,69 пог. м  Скотч двусторонний	16 шт.  Стяжка MiniFix - ДЮБЕЛЬ - 34	16 шт.  Стяжка MiniFix - ЗАГЛУШКА (пласт.)	16 шт.  Стяжка MiniFix - ЭКСЦЕНТРИК - 16/d15/без покр.
6 шт.  Шкант d6x30/бук			

Серия «Атрибут»

Надставка

А6.41.10
(1000 x 250 x 356)

Лист	1
Листов	1