

### Схема сборки

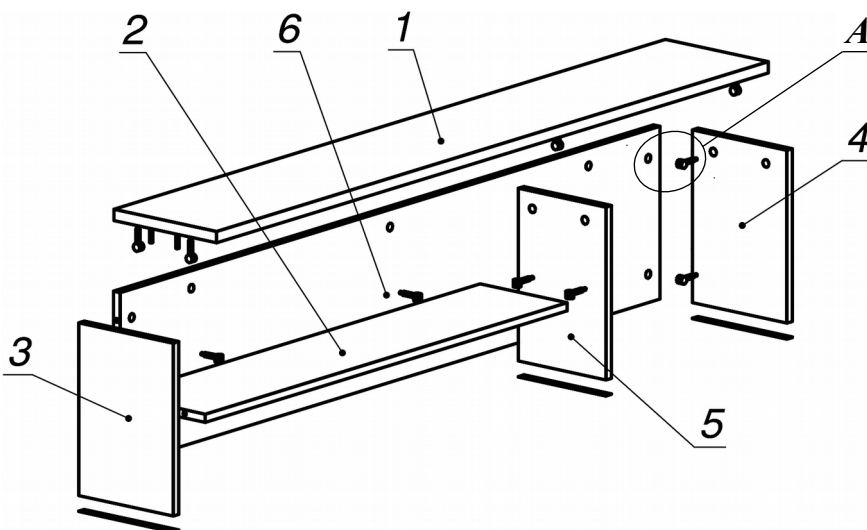

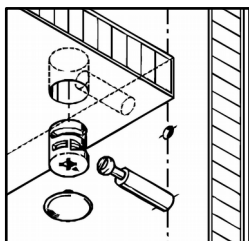



### Вид А



### Спецификация по деталям

Поз.	Кол., шт.	Название	h, мм	Размер габ., мм х мм
1	1	Крышка	22	250 х 1600
2	1	Полка	16	212 х 1050
3	1	Бок лв.	16	230 х 334
4	1	Бок пр.	16	230 х 334
5	1	Стойка	16	213 х 334
6	1	3.стенка	16	1566 х 334

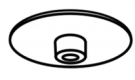
### Спецификация расхода фурнитуры

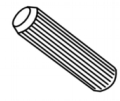
0,69 пог. м  Скотч двусторонний	19 шт.  Стяжка Minifix - ДЮБЕЛЬ - 34	19 шт.  Стяжка Minifix - ЗАГЛУШКА (пласт.)	19 шт.  Стяжка Minifix - ЭКСЦЕНТРИК - 16/d15/без покр.
6 шт.  Шкант d6x30/бук			

Серия «Атрибут»

Надставка

A6.41.16  
( 1600 х 250 х 356 )

Лист	1
Листов	1