

Схема сборки

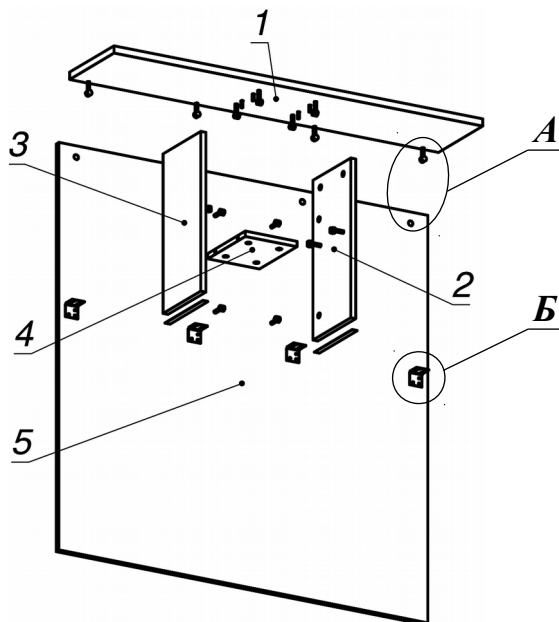

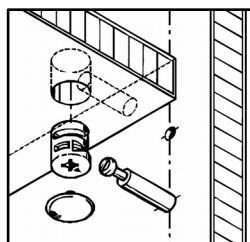



Вид А

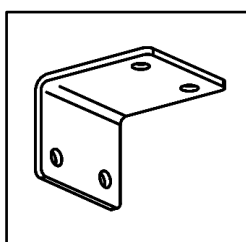

Вид Б

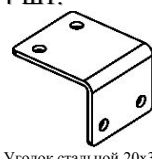

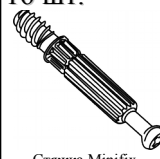
Спецификация расхода фурнитуры

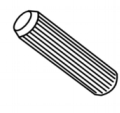
| | | | |
|--|---|---|---|
| 0,426 пог. м  Скотч двусторонний | 4 шт.  Уголок стальной 20x35 | 16 шт.  Саморез d3,5x16/потайной | 16 шт.  Стяжка MiniFix - ДЮБЕЛЬ - 34 |
| 16 шт.  Стяжка MiniFix - ЗАГЛУШКА (пласт.) | 16 шт.  Стяжка MiniFix - ЭКСЦЕНТРИК - 16/d15/без покр. | 4 шт.  Шкант d6x30/бук | |

Спецификация по деталям

| Поз. | Кол., шт. | Название | h, мм | Размер габ., мм x мм |
|------|-----------|------------|-------|----------------------|
| 1 | 1 | Крышка | 22 | 250 x 1200 |
| 2 | 1 | Стойка пр. | 16 | 213 x 478 |
| 3 | 1 | Стойка лв. | 16 | 213 x 478 |
| 4 | 1 | Полка | 16 | 212 x 168 |
| 5 | 1 | Панель | 16 | 1200 x 1220 |

Серия «Атрибут»

Перегородка

A8.01.12
(1200 x 250 x 1242)

| | |
|--------|---|
| Лист | 1 |
| Листов | 1 |