

**Схема сборки**

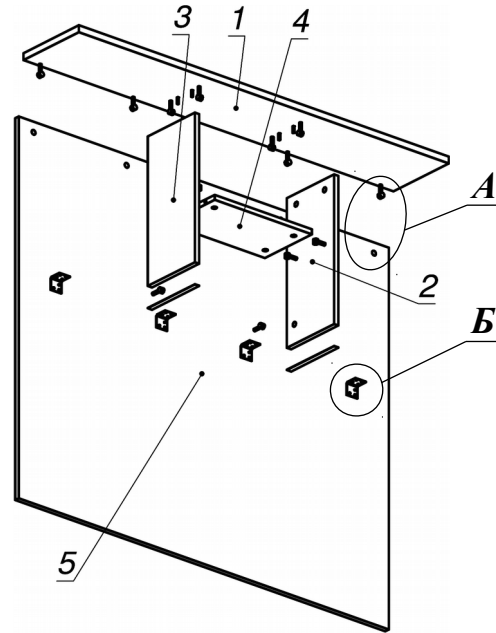

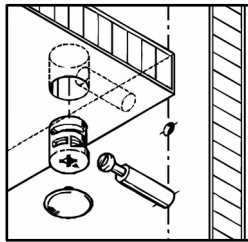



**Вид А**

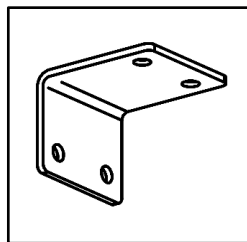

**Вид Б**

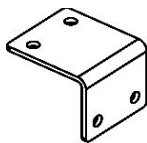

**Спецификация расхода фурнитуры**

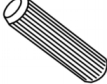
0,426 пог. м  Скотч двусторонний	4 шт.  Уголок стальной 20x35	16 шт.  Саморез d3,5x16/потайной	16 шт.  Стяжка MiniFix - ДЮБЕЛЬ - 34
16 шт.  Стяжка MiniFix - ЗАГЛУШКА (пласт.)	16 шт.  Стяжка MiniFix - ЭКСЦЕНТРИК - 16/d15/без покр.	4 шт.  Шкант d6x30/бук	

**Спецификация по деталям**

Поз.	Кол., шт.	Название	h, мм	Размер габ., мм x мм
1	1	Крышка	22	250 x 1400
2	1	Стойка пр.	16	213 x 478
3	1	Стойка лв.	16	213 x 478
4	1	Полка	16	212 x 368
5	1	Панель	16	1400 x 1220

Серия «Атрибут»

Перегородка

A8.01.14  
( 1400 x 250 x 1242 )

Лист	1
Листов	1