

Схема сборки

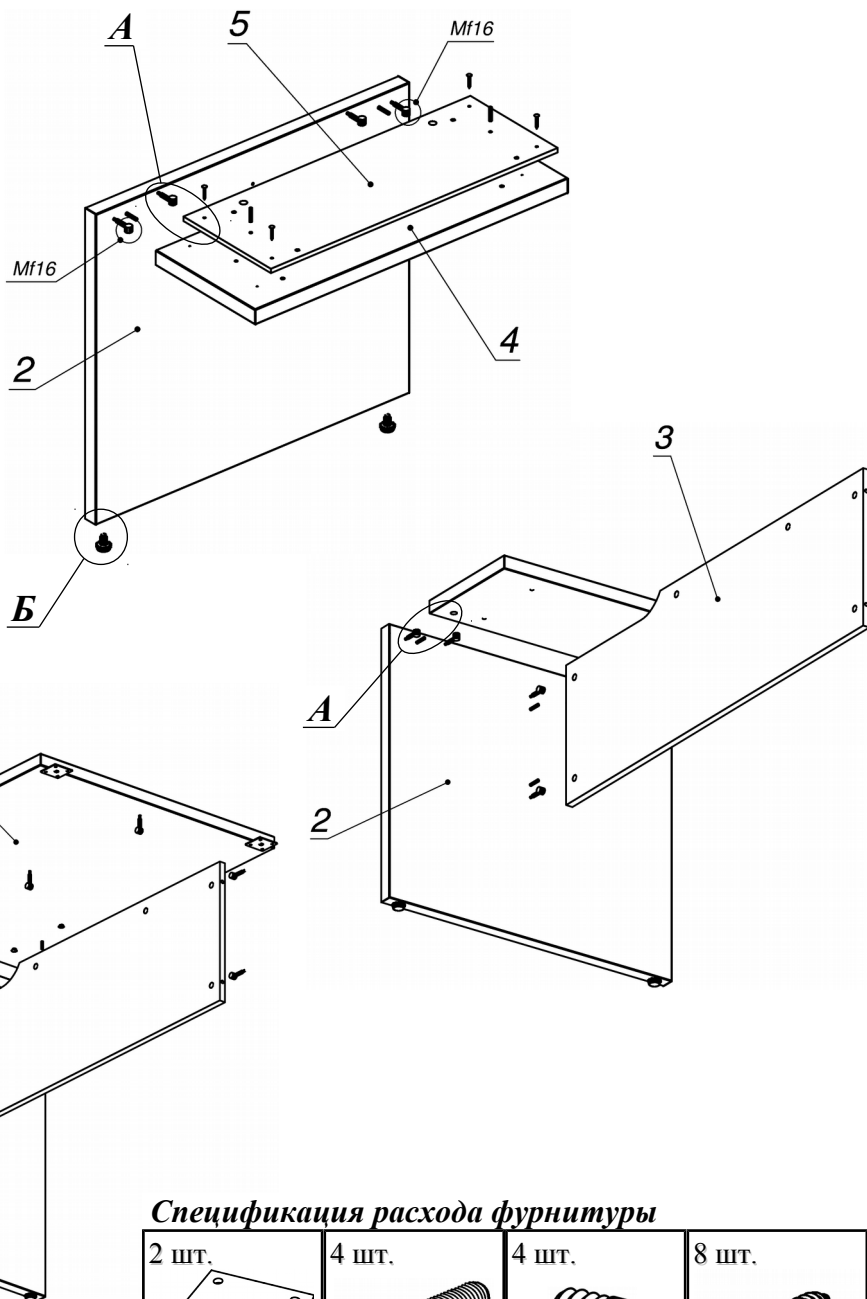

Вид А

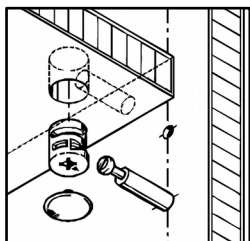



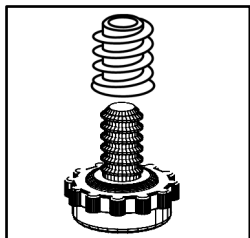

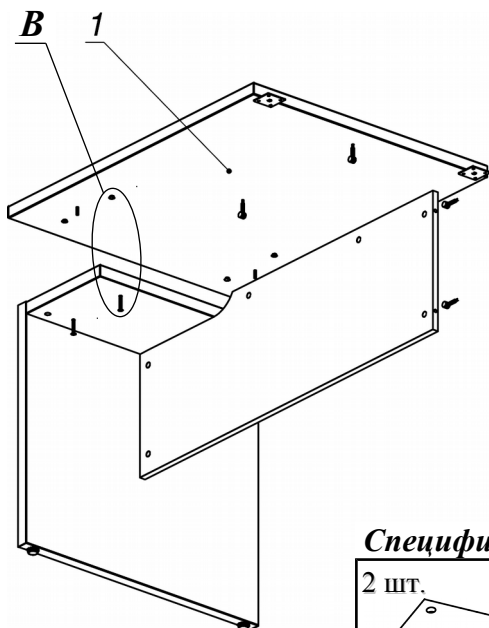
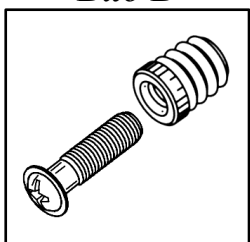

Вид Б

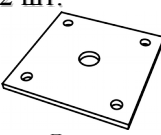
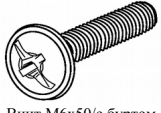

Вид В

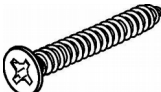

Спецификация расхода фурнитуры

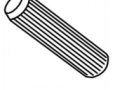
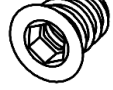
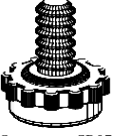
2 шт.  Пластина соединительная 60x60	4 шт.  Винт М6х50/с буртом	4 шт.  Муфта нейлоновая №33 (Вияр)	8 шт.  Саморез d3,5x16/потайной
4 шт.  Саморез d4,0x30/потайной	10 шт.  Стяжка MiniFix - ДЮБЕЛЬ - 34	10 шт.  Стяжка MiniFix - ЗАГЛУШКА (пласт.)	2 шт.  Стяжка MiniFix - ЭКСЦЕНТРИК - 16/d15/без покр.
8 шт.  Стяжка MiniFix - ЭКСЦЕНТРИК - 18/d15/без покр.	6 шт.  Шкант d6x30/бук	2 шт.  Муфта винч. М8 L15	2 шт.  Опора рег. SR07

Спецификация по деталям

Поз.	Кол., шт.	Название	h, мм	Размер габ., мм X мм
1	1	Столешница	34	1000 x 800
2	1	Опора	34	695 x 796
3	1	Царга	18	1194 x 400
4	1	Полка опоры	34	300 x 794
5	1	Подложка	10	264 x 728