

### Схема сборки

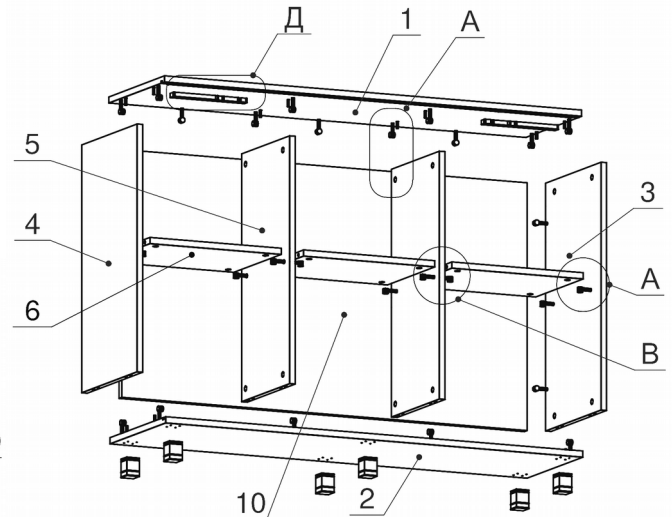

Вид А

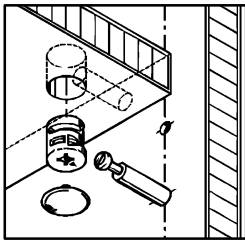

Вид Д

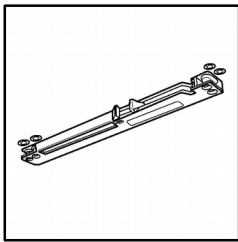



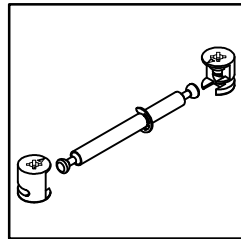



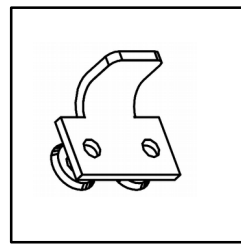



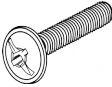





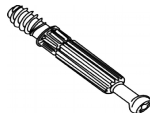
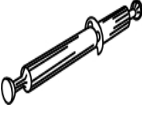

Вид В

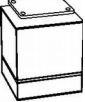

Вид Е

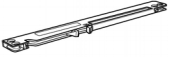

### Спецификация расхода фурнитуры

1 шт.  Винт М4х22/с бурт.	4 шт.  Саморез d3,5x16/полукруг	24 шт.  Саморез d3,5x16/потайной	8 шт.  Саморез d3,5x25/потайной
12 шт.  Саморез d4,0x16/полукруг.	6 шт.  Саморез d4,0x20/потай.	30 шт.  Стяжка MiniFix - ДЮБЕЛЬ - 34	4 шт.  Стяжка MiniFix - ДЮБЕЛЬ - 34-18-34
38 шт.  Стяжка MiniFix - ЗАГЛУШКА (пласт.)	38 шт.  Стяжка MiniFix - ЭКСЦЕНТРИК - 18/d15/	8 шт.  Шайба d5_D10	4 шт.  Шайба d4 пластик.
16 шт.  Шкант d6x30/бук	6 шт.  Опора h54(+20)/Квадрат 40*40	1 шт.  Ручка GL10 s=18	2 шт.  FAST50/R - Доводчик
2 шт.  FAST50/R - Направляющий верх. элемент	2 шт.  FAST50/R - Ответка доводчика	2 шт.  FAST50/R - Ходовой нижний ролик	

### Спецификация по деталям

Поз.	Кол., шт.	Название	h, мм	Размер габ., мм X мм
1	1	Крышка	18	1334 x 382
2	1	Дно	18	1334 x 382
3	1	Бок пр.	18	718 x 380
4	1	Бок лв.	18	718 x 380
5	2	Стойка	18	718 x 329
6	3	Полка	18	420 x 326
7	1	Подложка н.	10	406 x 72
8	1	Подложка в.	10	406 x 72
9	1	Дверь	18	752 x 444
10	1	З.стенка	18	718 x 1296