

Схема сборки

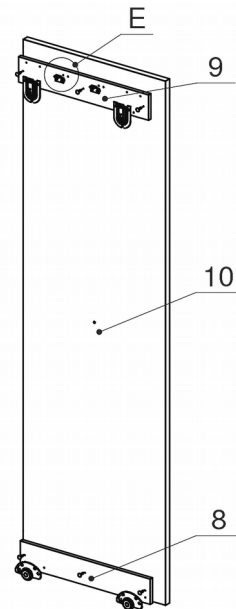

Вид А

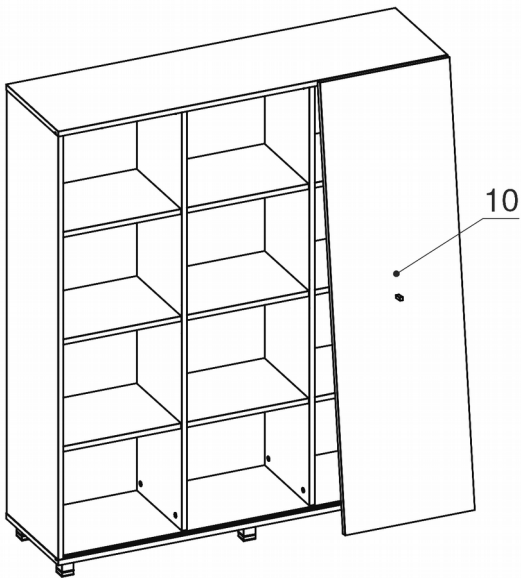
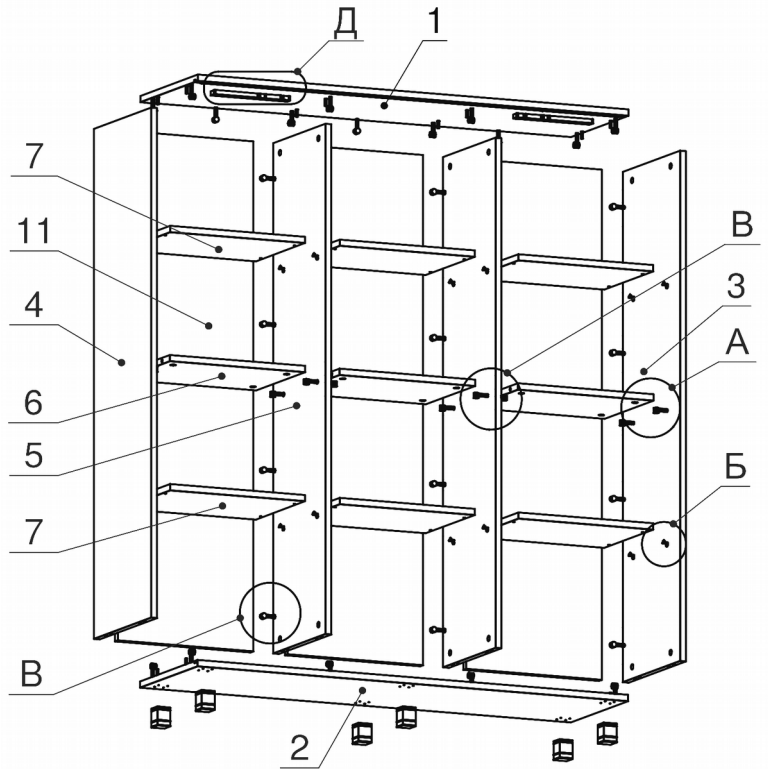
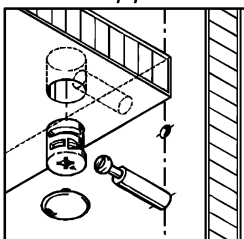

Вид Б

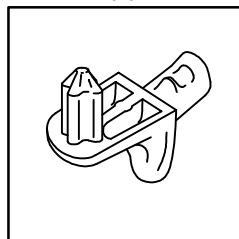

Вид В

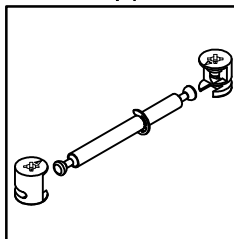



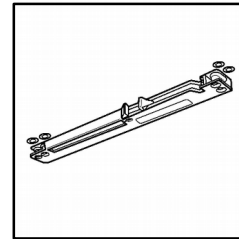



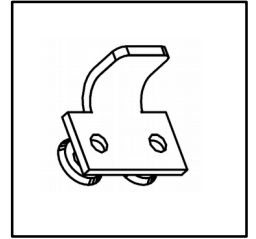



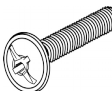





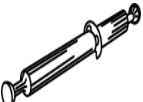

Вид Д



Вид Е

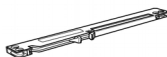

Спецификация расхода фурнитуры

24 шт.  Полкодержатель (d5) с фикс. выступом	1 шт.  Винт M4x22/с бурт.	4 шт.  Саморез d3,5x16/полукруг	24 шт.  Саморез d3,5x16/потайной
8 шт.  Саморез d3,5x25/потайной	12 шт.  Саморез d4,0x16/полукр.	6 шт.  Саморез d4,0x20/потай.	34 шт.  Стяжка MiniFix - ДЮБЕЛЬ - 34
12 шт.  Стяжка MiniFix - ДЮБЕЛЬ - 34-18-34	58 шт.  Стяжка MiniFix - ЗАГЛУШКА (пласт.)	58 шт.  Стяжка MiniFix - ЭКСЦЕНТРИК -18/d15	8 шт.  Шайба d5_D10
4 шт.  Шайба d4 пластиковая	16 шт.  Шкант d6x30/бук	6 шт.  Опора h54(+20) Квадрат 40*40	1 шт.  Ручка GL10
2 шт.  FAST50/R - Доводчик	2 шт.  FAST50/R - Направляющий верх. элемент	2 шт.  FAST50/R - Ответка доводчика	2 шт.  FAST50/R - Ходовой нижний. ролик

Спецификация по деталям

Поз.	Кол., шт.	Название	h, мм	Размер габ., мм X мм
1	1	Крышка	18	1334 x 382
2	1	Дно	18	1334 x 382
3	1	Бок пр.	18	1454 x 380
4	1	Бок лв.	18	1454 x 380
5	2	Стойка	18	1454 x 348
6	3	Полка 1	18	420 x 326
7	6	Полка 2	18	418 x 326
8	1	Подложка н.	10	406 x 72
9	1	Подложка в.	10	406 x 72
10	1	Дверь	18	1488 x 444
11	3	З.стенка	18	1454 x 420