

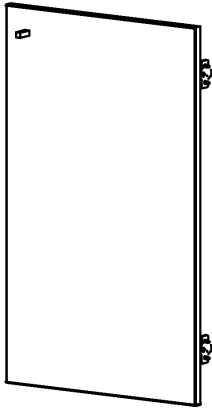

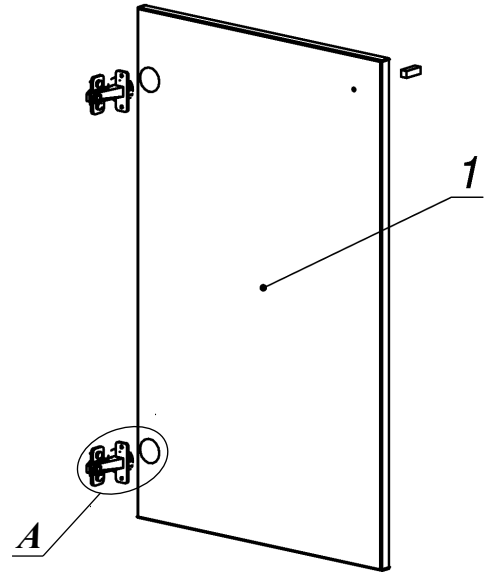

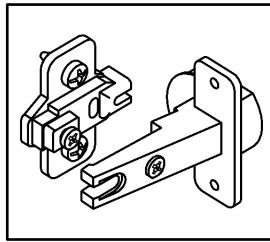



Схема сборки



Вид А

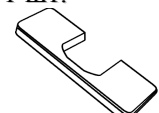
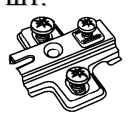

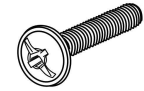
Спецификация расхода фурнитуры

2 шт.  Демпфер d-10	1 шт.  Доводчик Alfa к петле FGV	2 шт.  Накладка на петлю FGV	1 шт.  Накладка на чашку петли FGV
2 шт.  Ответка (Евро) к внутр. и нар. петле ДСП СТАНДАРТ (H2)	2 шт.  Петля нар. ДСП СТАНДАРТ	1 шт.  Винт М4х22/с бурт.	4 шт.  Саморез d3,5x16/потайной
1 шт.  Ручка GL10 s=18			

Спецификация по деталям

Поз.	Кол., шт.	Название	h, мм	Размер габ., мм x мм
1	1	Дверь пр.	18	734 x 444

Серия «Глос»

Фасад ДСП

G4.10.01
 (444 x 18 x 734)

Лист	1
Листов	1