

Схема сборки

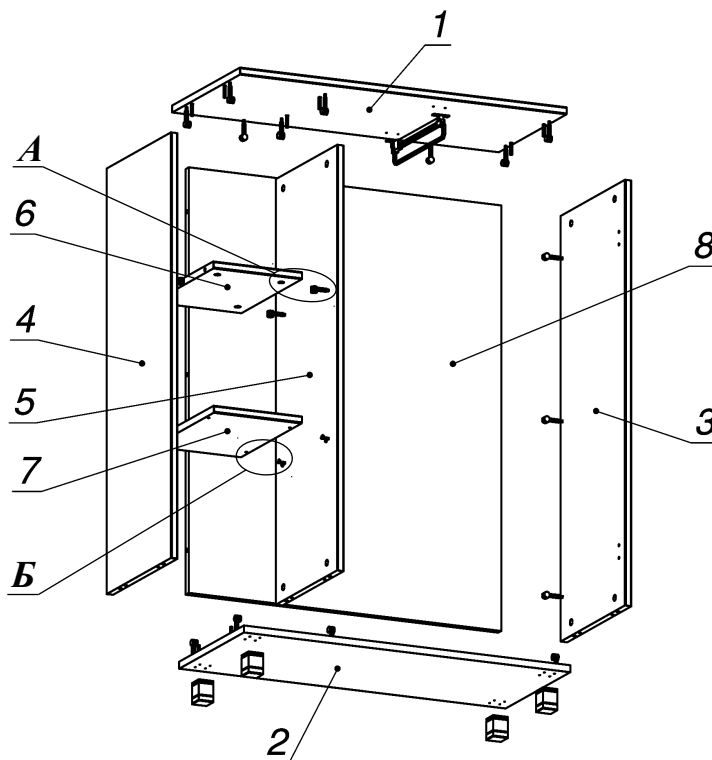

Вид А

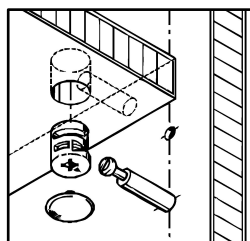



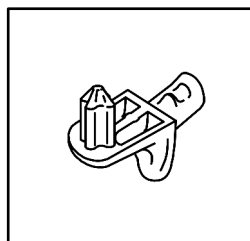



Вид Б

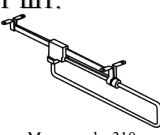

Спецификация по деталям

Поз.	Кол., шт.	Название	h, мм	Размер габ., мм х мм
1	1	Крышка	18	896 х 400
2	1	Дно	18	896 х 381
3	1	Бок пр.	18	1086 х 380
4	1	Бок лв.	18	1086 х 380
5	1	Стойка	18	1086 х 361
6	1	Полка 1	18	240 х 358
7	1	Полка 2	18	238 х 358
8	1	3.стенка	18	1086 х 858

Спецификация расхода фурнитуры

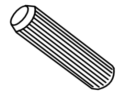
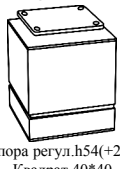
1 шт.  Микролифт 310	4 шт.  Полкодержатель (d5) с фикс.выступом	20 шт.  Саморез d3,5x16/потайной	26 шт.  Стяжка MiniFix - ДЮБЕЛЬ - 34
26 шт.  Стяжка MiniFix - ЗАГЛУШКА (пласт.)	26 шт.  Стяжка MiniFix - ЭКСЦЕНТРИК - 18/d15/без покр.	12 шт.  Шкант d6x30/бук	4 шт.  Опора регул. h54(+20)/ Квадрат 40*40