

**Схема сборки**

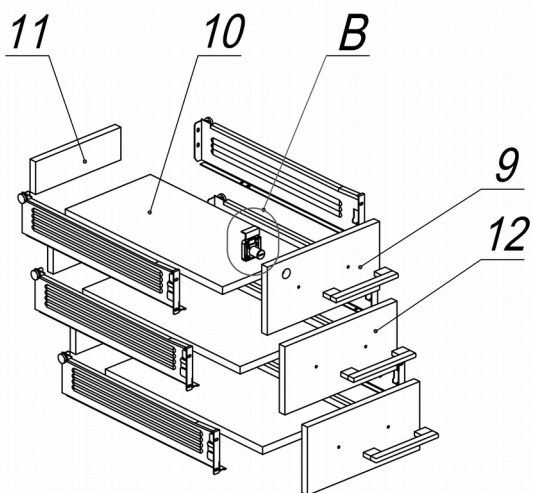

Полку (поз.5) установить после крепления тумбы к столешнице через прокладку (поз.7).

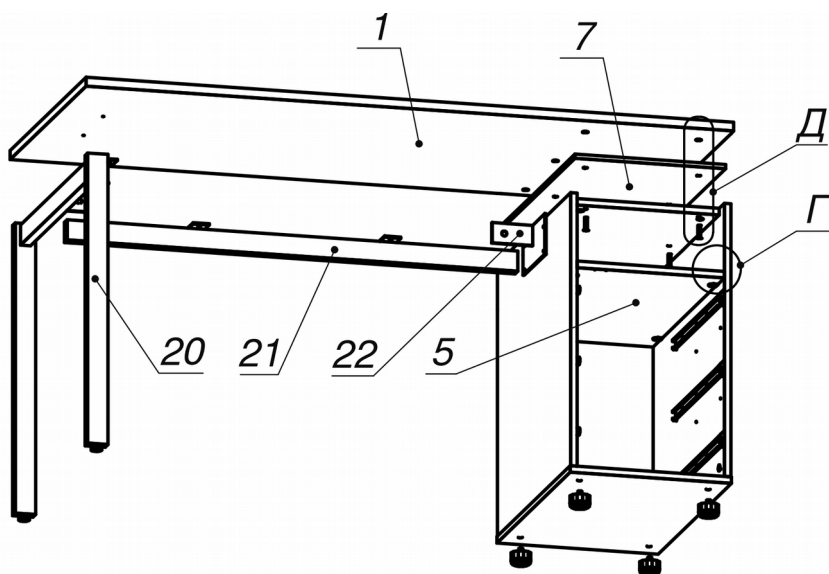
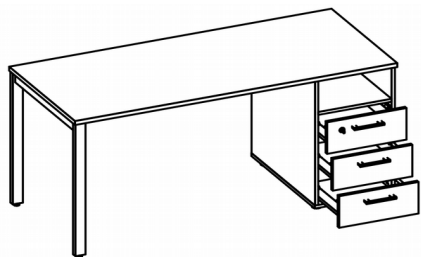
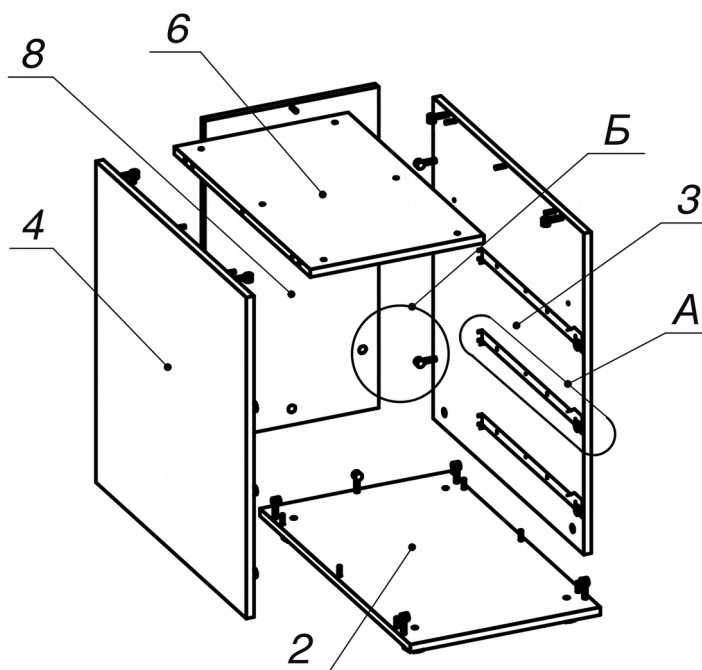

**Вид А**

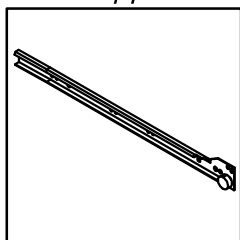

**Вид Б**

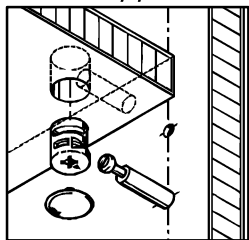

**Вид В**

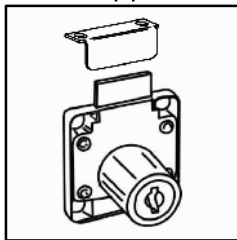

**Вид Г**

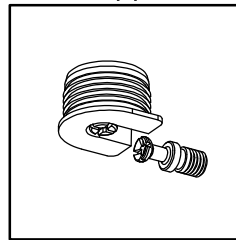



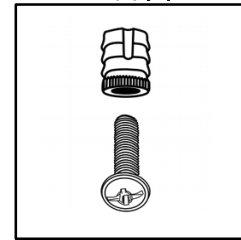







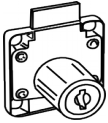

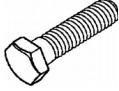

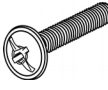





**Вид Д**

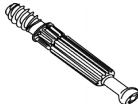

**Спецификация сборочных единиц**

Поз.	Кол., шт.	Название	h, мм	Размер габ., мм х мм
20	1	Опора "Jet" 692 (П-нч)	728	692 х 118
21	1	Траверса "Jet" 1113	53	1113 х 65
22	1	Кронштейн ТС "Jet"	100	200 х 103

**Спецификация расхода фурнитуры**

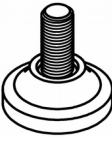
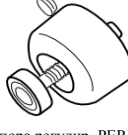
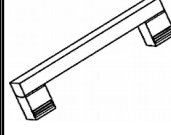
1 шт.  Замок накладной СТАНДАРТ	1 шт.  Ответная планка к замку СТАНДАРТ	3 компл.  Направляющие Metabox 86x450	2 шт.  Болт М8х20/шестигр.
6 шт. Винт  М4х40/с бурт.	6 шт.  Винт М6х35/с бурт.	6 шт.  Муфта нейлоновая №33 (Вияр)	2 шт.  Саморез d3,0x13/потайной
36 шт.  Саморез d3,5x16/потайной	4 шт.  Саморез d3,5x20/потайной	4 шт.  Саморез d4,0x16/полукр.	24 шт.  Саморез d4,0x16/потайной
8 шт.  Саморез d4,5x20/с.бурт	13 шт.  Стяжка MiniFix - ДЮБЕЛЬ - 34	13 шт.  Стяжка MiniFix - ЗАГЛУШКА (пласт.)	13 шт.  Стяжка MiniFix - ЭКСЦЕНТРИК - 16/d15/без покр.
4 шт.  Стяжка VB 35 D/16 - ДЮБЕЛЬ - DU321	4 шт.  Стяжка VB 35 D/16 - ЭКСЦЕНТРИК	2 шт.  Шайба D8	6 шт.  Шайба пластиковая (под винт для стекла)
13 шт.  Шкант d6x30/бук	2 шт.  Опора NIKA	4 шт.  Опора регулир. PERMO d49xh28(+20)	3 шт.  Ручка "Jet"

**Спецификация по деталям**

Поз.	Кол., шт.	Название	h, мм	Размер габ., мм х мм
1	1	Столешница	22	1600 х 700
2	1	Дно	16	398 х 676
3	1	Бок пр.	16	674 х 676
4	1	Бок лв.	16	674 х 676
5	1	Полка	16	364 х 659
6	1	Крышка	16	364 х 610
7	1	Подкладка	10	372 х 663
8	1	З.стенка	16	674 х 364
9	1	Фасад 1	16	394 х 172
10	3	Дно ящика	16	448 х 332
11	3	Тыл ящика	16	70 х 332
12	2	Фасад 2	16	394 х 172