

**Вид А**

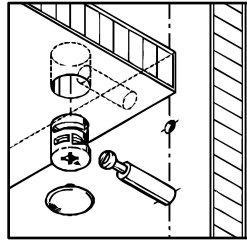

**Схема сборки**

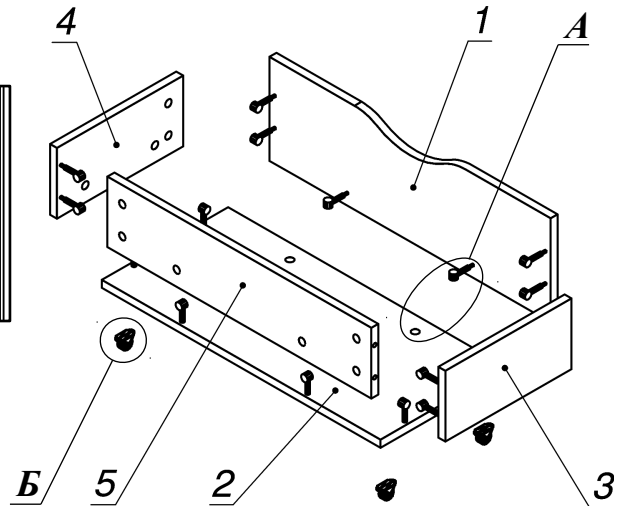



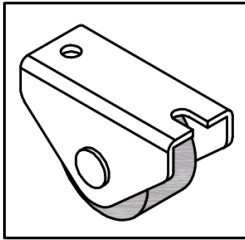

**Вид Б**

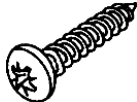
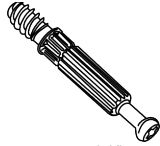

**Спецификация по деталям**

Поз.	Кол., шт.	Название	h, мм	Размер габ., мм х мм
1	1	Фасад	16	646 х 206
2	1	Дно ящ.	16	290 х 640
3	1	Бок ящ. лв.	16	140 х 290
4	1	Бок ящ. пр.	16	140 х 290
5	1	Тыл ящ.	16	140 х 606

**Спецификация расхода фурнитуры**

8 шт.  Саморез d4,0x16/полукр.	16 шт.  Стяжка MiniFix - ДЮБЕЛЬ - 34	16 шт.  Стяжка MiniFix - ЗАГЛУШКА (пласт.)	16 шт.  Стяжка MiniFix - ЭКСЦЕНТРИК - 16/d15/без покр.
4 шт.  Опора рол. неповоротная h27			

Серия «Джет Wood»

Ящик выдвижной

J2.00.05  
( 646 х 306 х 216 )

Лист	1
Листов	1