

Схема сборки

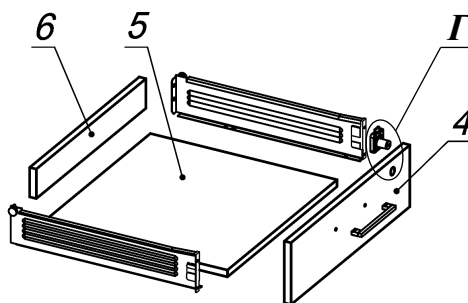

Вид А

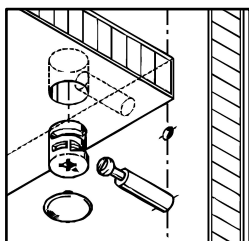

Вид Б

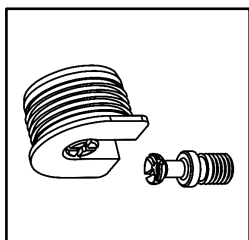



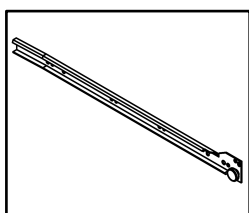



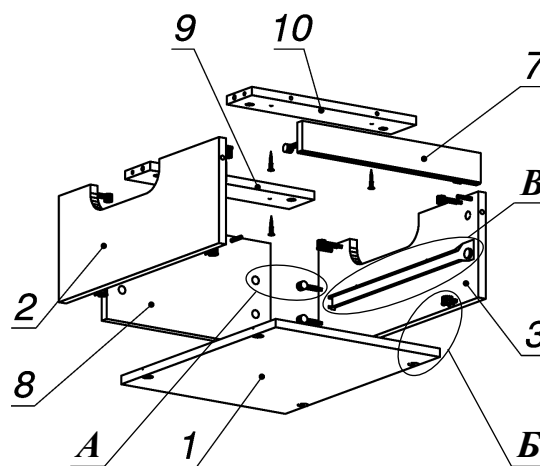
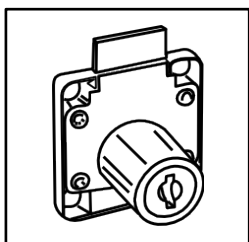



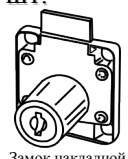

Вид В



Вид Г

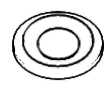
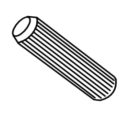
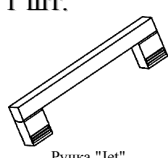

Спецификация расхода фурнитуры

1 шт.  Замок накладной СТАНДАРТ	4 шт.  Демпфер d-10	1 КОМПЛ.  Направляющие Metabox 86x450	2 шт.  Винт М4х40/с бурт.
12 шт.  Саморез d3,5x16/потайной	4 шт.  Саморез d3,5x20/потайной	8 шт.  Саморез d4,0x16/потайной	4 шт.  Саморез d4,0x35/потайной
10 шт.  Стяжка MiniFix - ДЮБЕЛЬ - 34	10 шт.  Стяжка MiniFix - ЗАГЛУШКА (пласт.)	10 шт.  Стяжка MiniFix - ЭКСЦЕНТРИК - 16/d15/без покр.	4 шт.  Стяжка VB 35 D/16 - ДЮБЕЛЬ - DU321
4 шт.  Стяжка VB 35 D/16 - ЭКСЦЕНТРИК	2 шт.  Шайба пластиковая (под винт для стекла)	8 шт.  Шкант d6x30/бук	1 шт.  Ручка "Jet"

Спецификация по деталям

Поз.	Кол., шт.	Название	h, мм	Размер габ., мм x мм
1	1	Дно	16	366 x 493
2	1	Бок лв.	16	201 x 510
3	1	Бок пр.	16	201 x 510
4	1	Фасад	16	396 x 140
5	1	Дно ящика	16	448 x 334
6	1	Задняя стенка ящика	16	70 x 334
7	1	Панель	16	398 x 58
8	1	З.стенка	16	200 x 366
9	1	Планка 1	16	366 x 80
10	1	Планка 2	16	366 x 80