

### Схема сборки

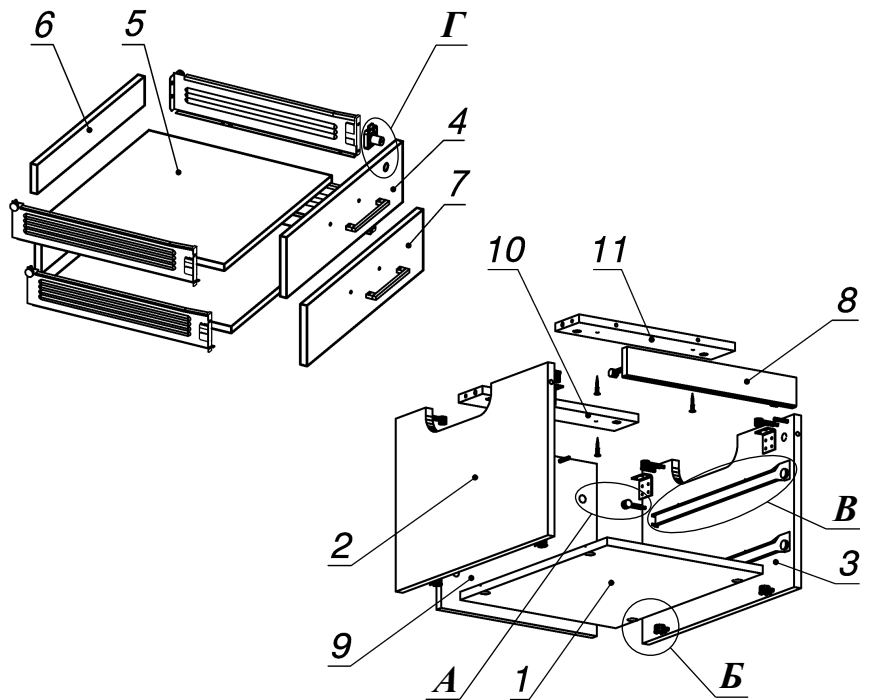

#### Вид А

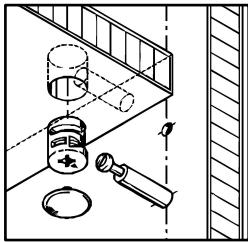

#### Вид Б

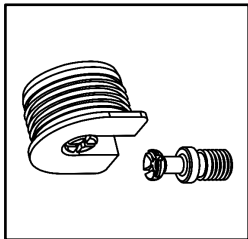



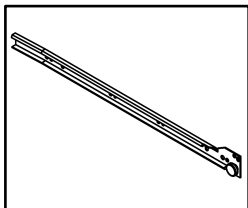



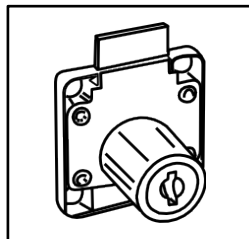



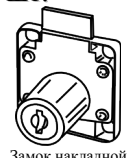
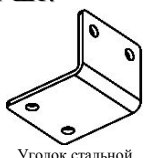
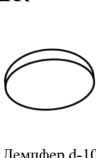

#### Вид В

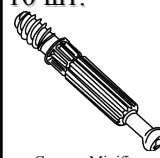

#### Вид Г

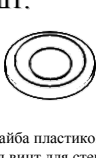

### Спецификация расхода фурнитуры

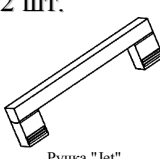
1 шт.  Замок накладной СТАНДАРТ	1 шт.  Уголок стальной 20x35	4 шт.  Демпфер d-10	2 КОМПЛ.  Направляющие Metabox 86x450
4 шт.  Винт М4х40/с бурт.	40 шт.  Саморез d3,5x16/потайной	4 шт.  Саморез d3,5x20/потайной	16 шт.  Саморез d4,0x16/потайной
4 шт.  Саморез d4,0x35/потайной	10 шт.  Стяжка MiniFix - ДЮБЕЛЬ - 34	10 шт.  Стяжка MiniFix - ЗАГЛУШКА (пласт.)	10 шт.  Стяжка MiniFix - ЭКСЦЕНТРИК - 16/d15/без покр.
4 шт.  Стяжка VB 35 D/16 - ДЮБЕЛЬ - DU321	4 шт.  Стяжка VB 35 D/16 - ЭКСЦЕНТРИК	4 шт.  Шайба пластиковая (под винт для стекла)	8 шт.  Шкант d6x30/бук
2 шт.  Ручка "Jet"			

### Спецификация по деталям

Поз.	Кол., шт.	Название	h, мм	Размер габ., мм x мм
1	1	Дно	16	366 x 493
2	1	Бок лв.	16	343 x 510
3	1	Бок пр.	16	343 x 510
4	1	Фасад 1	16	396 x 140
5	2	Дно ящика	16	448 x 334
6	2	Задняя стенка ящика	16	70 x 334
7	1	Фасад 2	16	396 x 140
8	1	Панель	16	398 x 58
9	1	З.стенка	16	342 x 366
10	1	Планка 1	16	366 x 80
11	1	Планка 2	16	366 x 80