

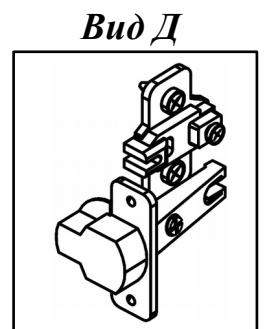

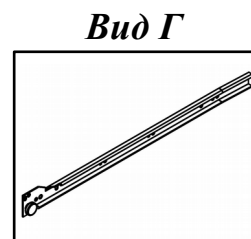

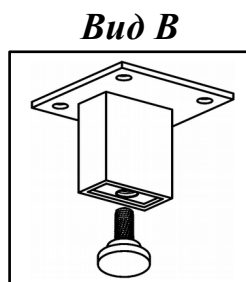

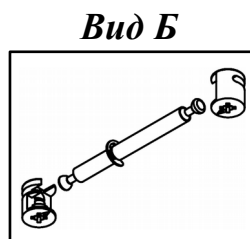

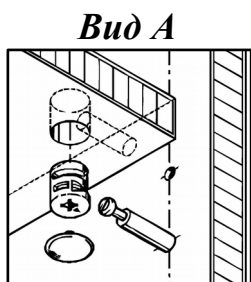
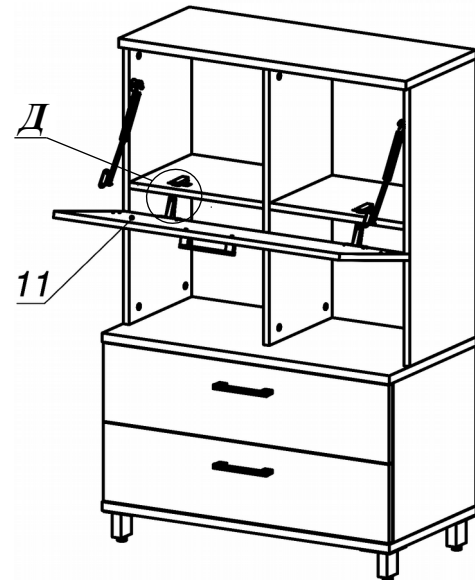
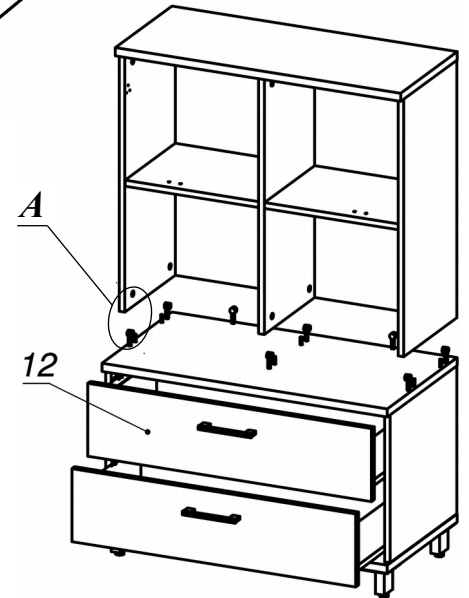
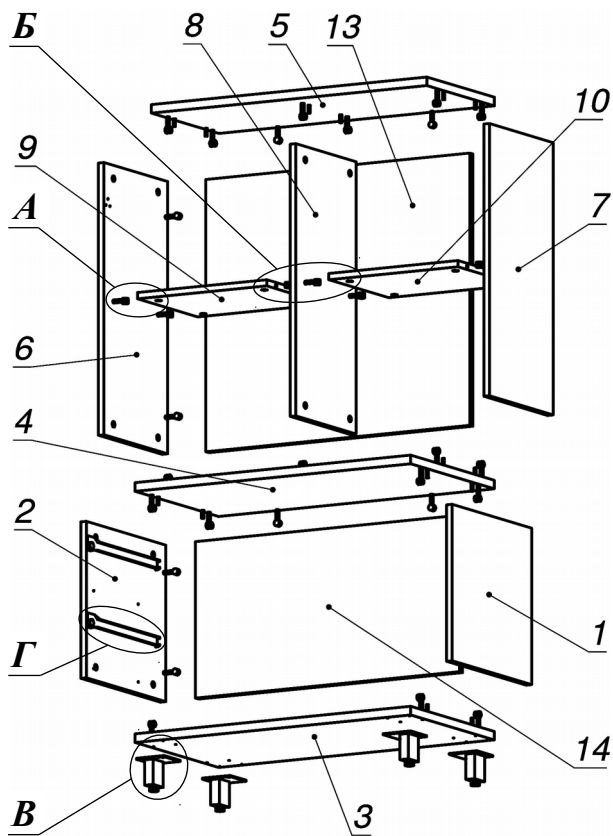
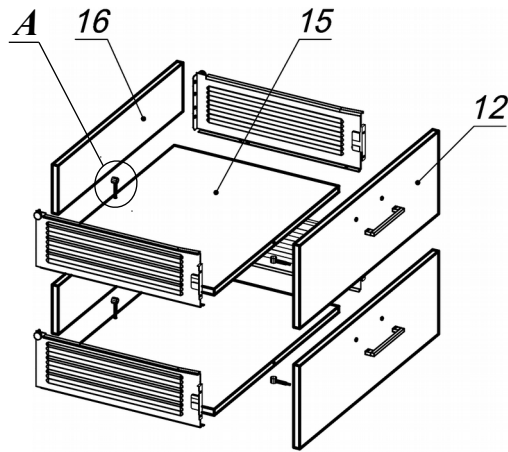

Схема сборки

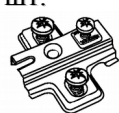
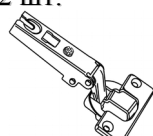
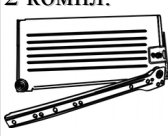

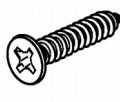
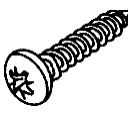
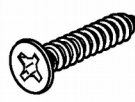
Спецификация по деталям

Поз.	Кол., шт.	Название	h, мм	Размер габ., мм x мм
1	1	Бок пр	16	400 x 400
2	1	Бок лв	16	400 x 400
3	1	Дно наруж.	22	800 x 420
4	1	Крышка нар. низ	22	800 x 420
5	1	Крышка нар. верх	22	800 x 340
6	1	Бок лв верх	16	696 x 320
7	1	Бок пр верх	16	696 x 320
8	1	Переборка	16	696 x 303
9	1	Полка ДСП	16	375 x 302
10	1	Полка ДСП	16	375 x 302
11	1	Фасад откид. вниз	16	796 x 353
12	2	Фасад ящика наружный	16	796 x 196
13	1	3.стенка верх	16	696 x 766
14	1	3.стенка низ	16	400 x 766
15	2	Дно ящика	16	348 x 734
16	2	Задняя стенка ящика	16	134 x 734

Спецификация расхода фурнитуры

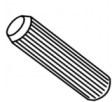
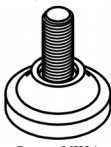
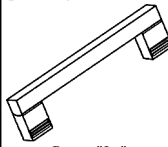
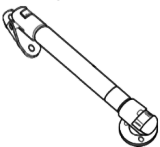
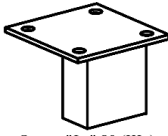
6 шт.  Демпфер d-10	2 шт.  Отвертка (Евро) к внутр. и нар. петле ДСП СТАНДАРТ (H2)	2 шт.  Петля нар. ДСП СТАНДАРТ	2 КОМПЛ.  Направляющие Metabox 150x350	6 шт.  Винт M4x40/с бурт.	10 шт.  Саморез d3,5x16/полукруг	36 шт.  Саморез d3,5x16/потайной
16 шт.  Саморез d4,0x16/полукр.	12 шт.  Саморез d4,0x16/потайной	44 шт.  Стяжка MiniFix - ДЮБЕЛЬ - 34	2 шт.  Стяжка MiniFix - ДЮБЕЛЬ - 34-16-34	48 шт.  Стяжка MiniFix - ЗАГЛУШКА (пласт.)	48 шт.  Стяжка MiniFix - ЭКСЦЕНТРИК - 16/d15/без покр.	6 шт.  Шайба пластиковая (под винт для стекла)
20 шт.  Шкант d6x30/бук	4 шт.  Опора NIKA	3 шт.  Ручка "Jet"	2 шт.  Газлифт откидной N80	4 шт.  Опора "Jet" 80 (Шк)		