

Схема сборки

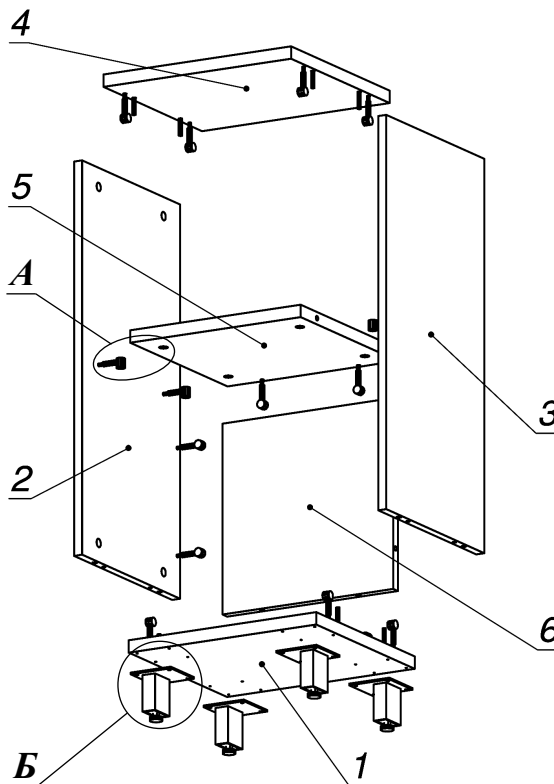

Вид А

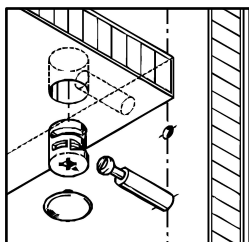



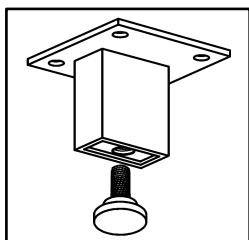



Вид Б

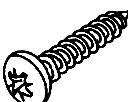
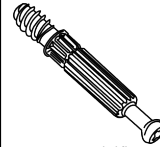

Спецификация по деталям

| Поз. | Кол., шт. | Название | h, мм | Размер габ., мм x мм |
|------|-----------|----------|-------|----------------------|
| 1 | 1 | Дно | 22 | 374 x 340 |
| 2 | 1 | Бок лв. | 16 | 702 x 338 |
| 3 | 1 | Бок пр. | 16 | 702 x 338 |
| 4 | 1 | Крышка | 22 | 374 x 340 |
| 5 | 1 | Полка | 22 | 340 x 336 |
| 6 | 1 | 3.стенка | 16 | 340 x 340 |

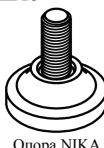
Спецификация расхода фурнитуры

| | | | |
|--|--|---|---|
| 16 шт.  Саморез d4,0x16/полукр. | 20 шт.  Стяжка MiniFix - ДЮБЕЛЬ - 34 | 20 шт.  Стяжка MiniFix - ЗАГЛУШКА (пласт.) | 16 шт.  Стяжка MiniFix - ЭКСЦЕНТРИК - 16/d15/без покр. |
| 4 шт.  Стяжка MiniFix - ЭКСЦЕНТРИК - 22/d15/без покр. | 8 шт.  Шкант d6x30/бук | 4 шт.  Опора NIKA | 4 шт.  Опора "Jet" 80 (Шк) |