

**Схема сборки**

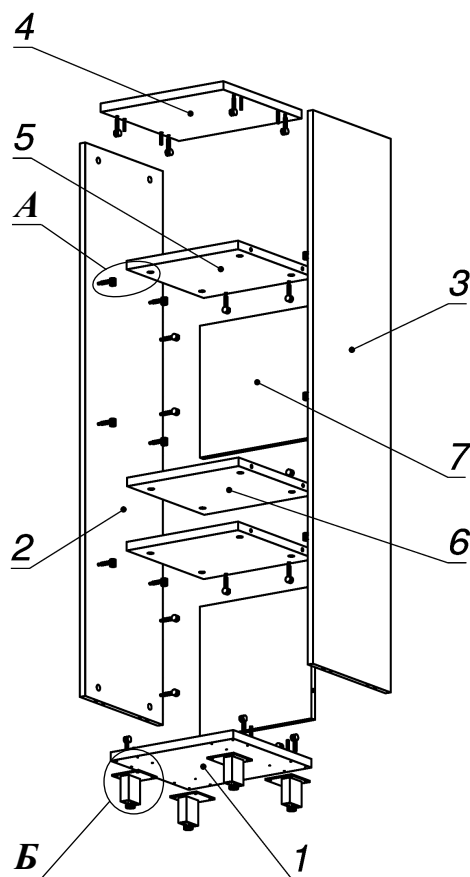

**Вид А**

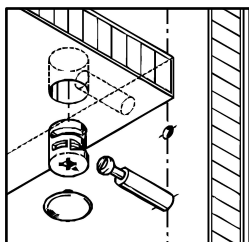



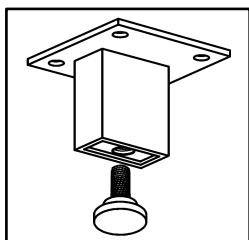



**Вид Б**

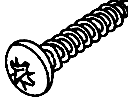

**Спецификация по деталям**

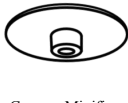
Поз.	Кол., шт.	Название	h, мм	Размер габ., мм x мм
1	1	Дно	22	374 x 340
2	1	Бок лв.	16	1426 x 338
3	1	Бок пр.	16	1426 x 338
4	1	Крышка	22	374 x 340
5	2	Полка 1	22	340 x 336
6	1	Полка 2	22	340 x 336
7	2	3.стенка	16	340 x 340

**Спецификация расхода фурнитуры**

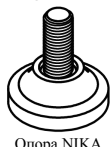
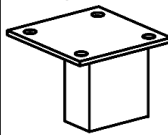
16 шт.  Саморез d4,0x16/полукр.	36 шт.  Стяжка MiniFix - ДЮБЕЛЬ - 34	36 шт.  Стяжка MiniFix - ЗАГЛУШКА (пласт.)	24 шт.  Стяжка MiniFix - ЭКСЦЕНТРИК - 16/d15/без покр.
12 шт.  Стяжка MiniFix - ЭКСЦЕНТРИК - 22/d15/без покр.	8 шт.  Шкант d6x30/бук	4 шт.  Опора NIKA	4 шт.  Опора "Jet" 80 (Шк)