

Схема сборки

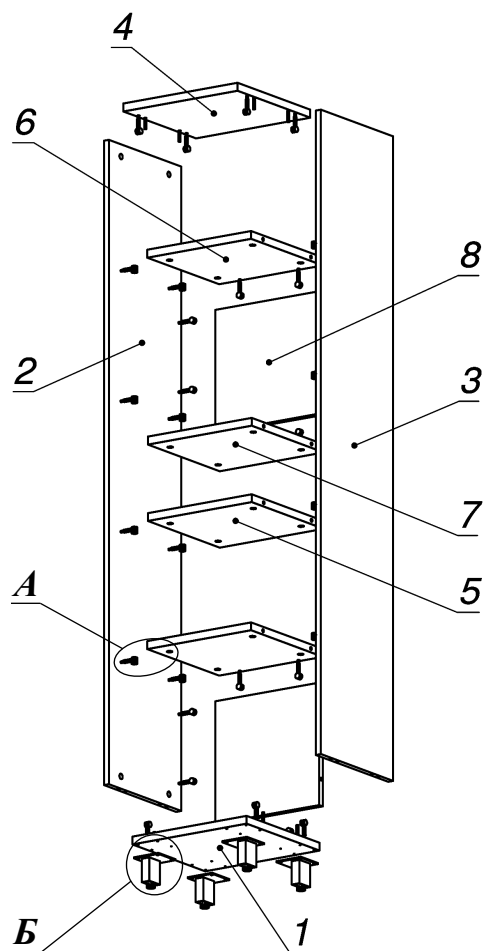

Вид А

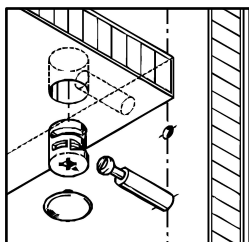



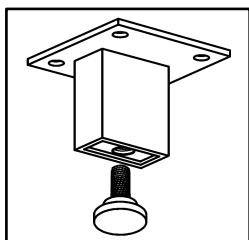

Вид Б

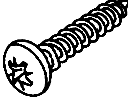

Спецификация по деталям

Поз.	Кол., шт.	Название	h, мм	Размер габ., мм x мм
1	1	Дно	22	374 x 340
2	1	Бок лв.	16	1788 x 338
3	1	Бок пр.	16	1788 x 338
4	1	Крышка	22	374 x 340
5	1	Полка 1	22	340 x 336
6	2	Полка 2	22	340 x 336
7	1	Полка 3	22	340 x 336
8	2	З.стенка	16	340 x 340

Спецификация расхода фурнитуры

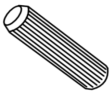
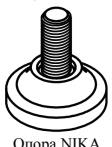
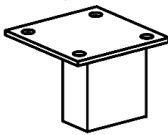
16 шт.  Саморез d4,0x16/полукр.	40 шт.  Стяжка MiniFix - ДЮБЕЛЬ - 34	40 шт.  Стяжка MiniFix - ЗАГЛУШКА (пласт.)	24 шт.  Стяжка MiniFix - ЭКСЦЕНТРИК - 16/d15/без покр.
16 шт.  Стяжка MiniFix - ЭКСЦЕНТРИК - 22/d15/без покр.	8 шт.  Шкант d6x30/бук	4 шт.  Опора NIKA	4 шт.  Опора "Jet" 80 (Шк)