

Схема сборки

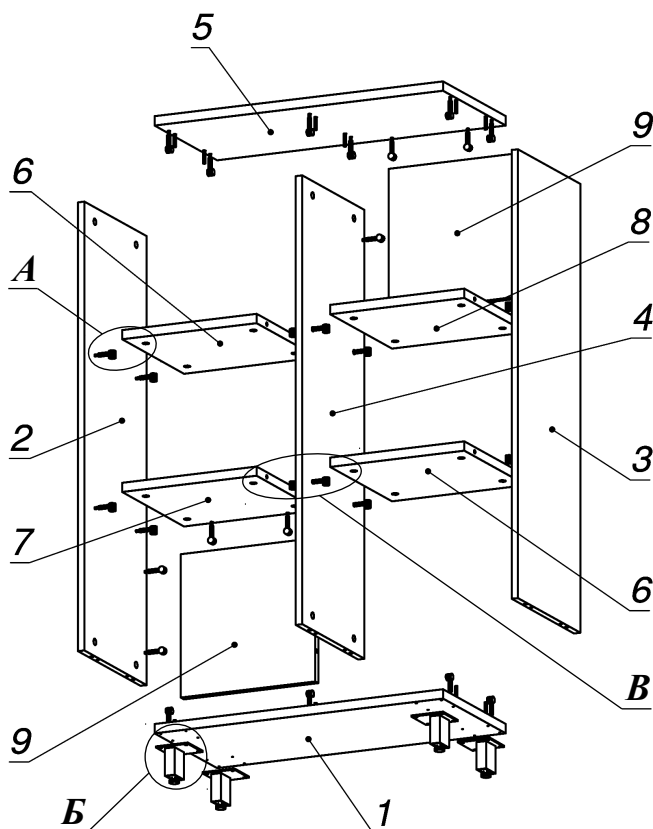

Вид А

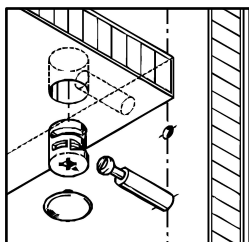

Вид Б

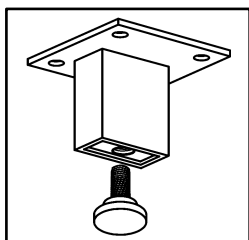



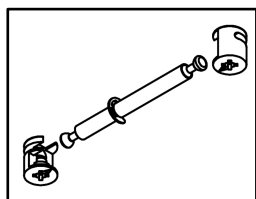



Вид В

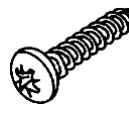

Спецификация по деталям

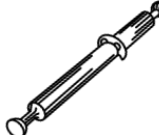
Поз.	Кол., шт.	Название	h, мм	Размер габ., мм x мм
1	1	Дно	22	730 x 340
2	1	Бок лв.	16	1064 x 338
3	1	Бок пр.	16	1064 x 338
4	1	Стойка ср.	16	1064 x 338
5	1	Крышка	22	730 x 340
6	2	Полка 1	22	340 x 336
7	1	Полка 2	22	340 x 336
8	1	Полка 3	22	340 x 336
9	2	3.стенка	16	340 x 340

Спецификация расхода фурнитуры

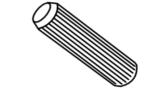
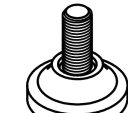
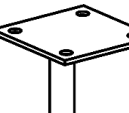
16 шт.  Саморез d4,0x16/полукр.	36 шт.  Стяжка MiniFix - ДЮБЕЛЬ - 34	4 шт.  Стяжка MiniFix - ДЮБЕЛЬ - 34-16-34	44 шт.  Стяжка MiniFix - ЗАГЛУШКА (пласт.)
28 шт.  Стяжка MiniFix - ЭКСЦЕНТРИК - 16/d15/без покр.	16 шт.  Стяжка MiniFix - ЭКСЦЕНТРИК - 22/d15/без покр.	12 шт.  Шкант d6x30/бук	4 шт.  Опора NIKA
4 шт.  Опора "Jet" 80 (Шк)			