

Схема сборки

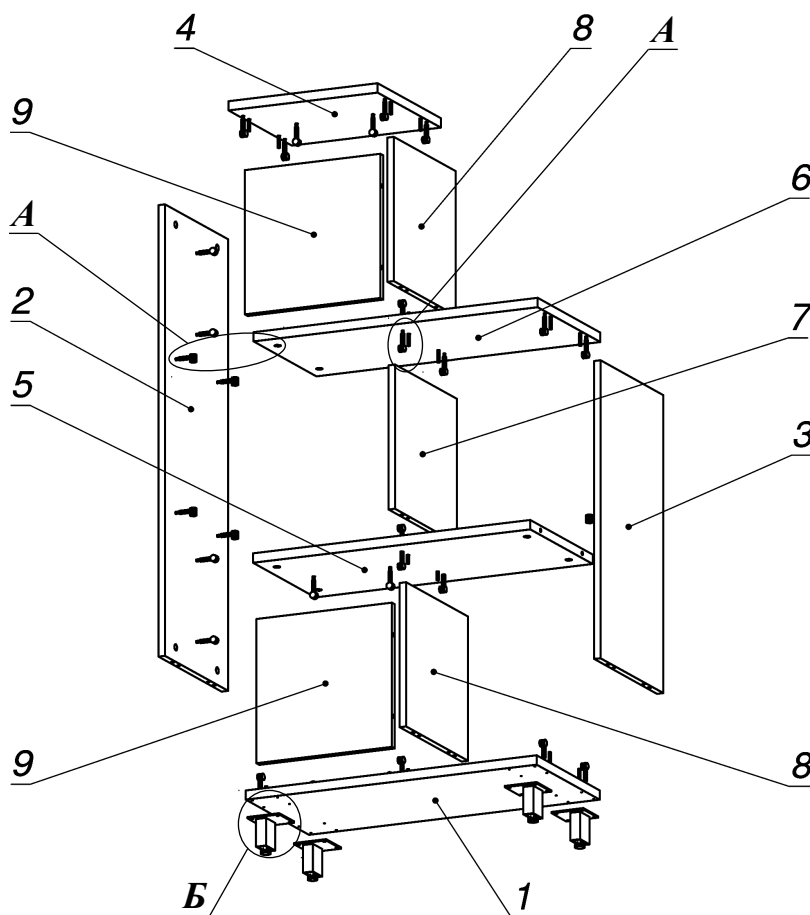

Вид А

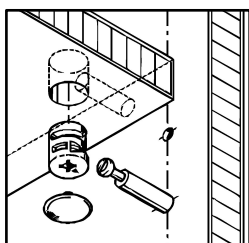



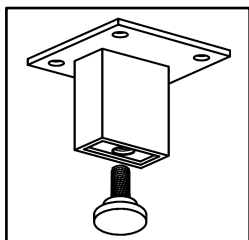

Вид Б

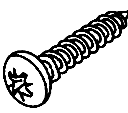

Спецификация по деталям

Поз.	Кол., шт.	Название	h, мм	Размер габ., мм x мм
1	1	Дно	22	730 x 340
2	1	Бок лв.	16	1426 x 340
3	1	Бок пр.	16	1064 x 336
4	1	Крышка	22	374 x 340
5	1	Полка 1	22	696 x 336
6	1	Полка 2	22	696 x 336
7	1	Полка 4	22	713 x 338
8	2	Стойка 1	16	340 x 334
9	2	Стойка 2	16	340 x 334

Спецификация расхода фурнитуры

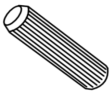
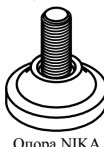
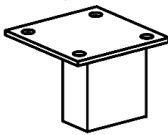
16 шт.  Саморез d4,0x16/полукр.	42 шт.  Стяжка MiniFix - ДЮБЕЛЬ - 34	42 шт.  Стяжка MiniFix - ЗАГЛУШКА (пласт.)	36 шт.  Стяжка MiniFix - ЭКСЦЕНТРИК - 16/d15/без покр.
6 шт.  Стяжка MiniFix - ЭКСЦЕНТРИК - 22/d15/без покр.	20 шт.  Шкант d6x30/бук	4 шт.  Опора NIKA	4 шт.  Опора "Jet" 80 (Шк)