

Схема сборки

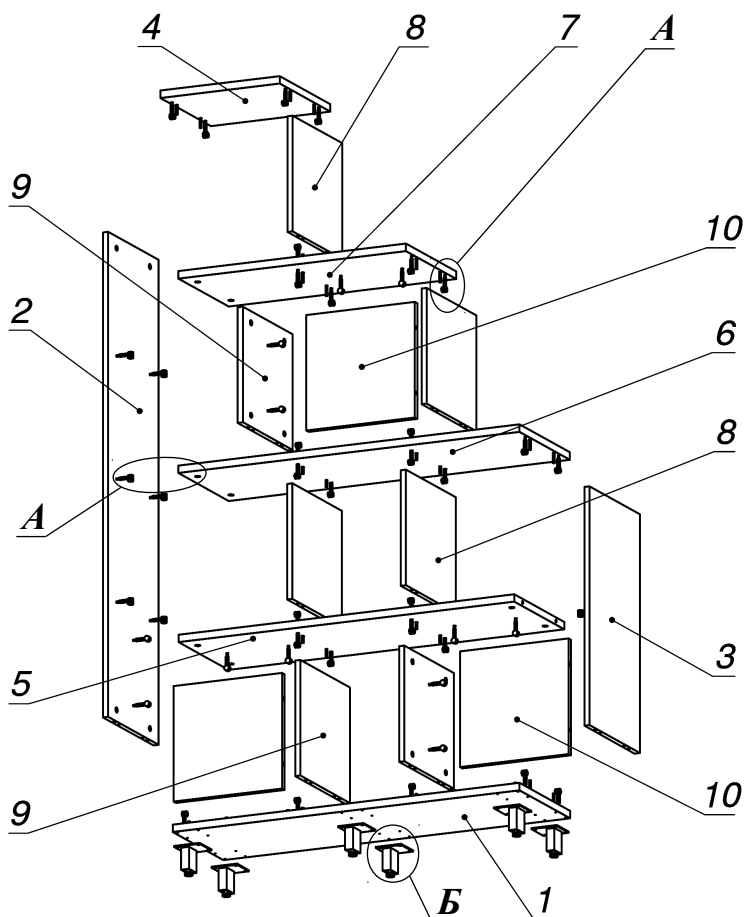

Вид А

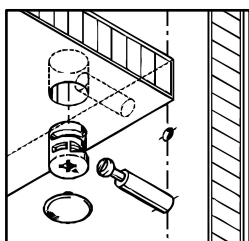



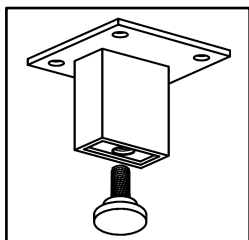

Вид Б

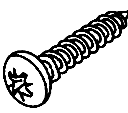

Спецификация по деталям

Поз.	Кол., шт.	Название	h, мм	Размер габ., мм x мм
1	1	Дно	22	1086 x 340
2	1	Бок лв.	16	1426 x 340
3	1	Бок пр.	16	702 x 336
4	1	Крышка	22	374 x 340
5	1	Полка 1	22	1052 x 336
6	1	Полка 3	22	1069 x 338
7	1	Полка 4	22	713 x 338
8	3	Стойка 1	16	340 x 334
9	4	Стойка 2	16	340 x 334
10	3	3.стенка	16	340 x 340

Спецификация расхода фурнитуры

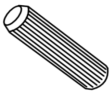
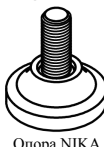
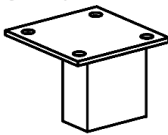
24 шт.  Саморез d4,0x16/полукр.	68 шт.  Стяжка MiniFix - ДЮБЕЛЬ - 34	68 шт.  Стяжка MiniFix - ЗАГЛУШКА (пласт.)	60 шт.  Стяжка MiniFix - ЭКСЦЕНТРИК - 16/d15/без покр.
8 шт.  Стяжка MiniFix - ЭКСЦЕНТРИК - 22/d15/без покр.	36 шт.  Шкант d6x30/бук	6 шт.  Опора NIKA	6 шт.  Опора "Jet" 80 (Шк)