

### Схема сборки

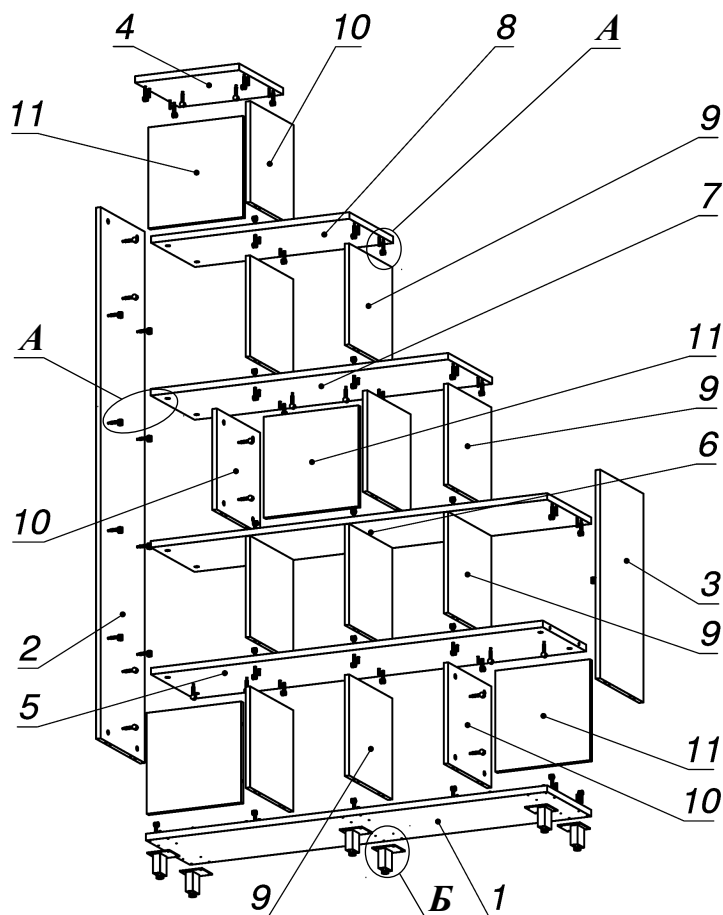

**Вид А**

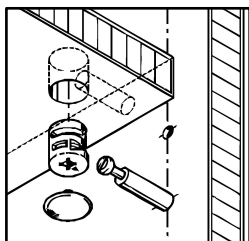



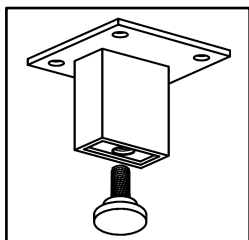

**Вид Б**

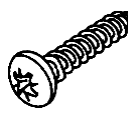

### Спецификация по деталям

Поз.	Кол., шт.	Название	h, мм	Размер габ., мм X мм
1	1	Дно	22	1442 x 340
2	1	Бок лв.	16	1788 x 340
3	1	Бок пр.	16	702 x 336
4	1	Крышка	22	374 x 340
5	1	Полка 1	22	1408 x 336
6	1	Полка 2	22	1425 x 338
7	1	Полка 3	22	1069 x 338
8	1	Полка 4	22	713 x 338
9	7	Стойка 1	16	340 x 334
10	5	Стойка 2	16	340 x 334
11	4	3.стенка	16	340 x 340

### Спецификация расхода фурнитуры

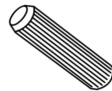
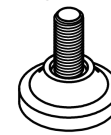
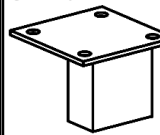
24 шт.  Саморез d4,0x16/полукр.	98 шт.  Стяжка MiniFix - ДЮБЕЛЬ - 34	98 шт.  Стяжка MiniFix - ЗАГЛУШКА (пласт.)	88 шт.  Стяжка MiniFix - ЭКСЦЕНТРИК - 16/d15/без покр.
10 шт.  Стяжка MiniFix - ЭКСЦЕНТРИК - 22/d15/без покр.	56 шт.  Шкант d6x30/бук	6 шт.  Опора НИКА	6 шт.  Опора "Jet" 80 (Шк)