

Схема сборки

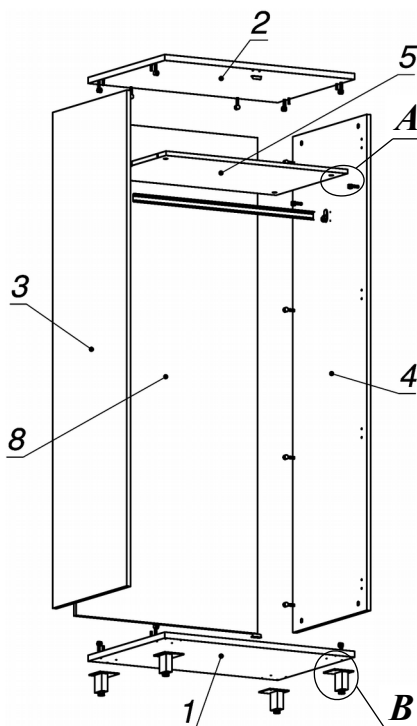

Вид А

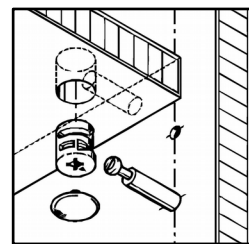



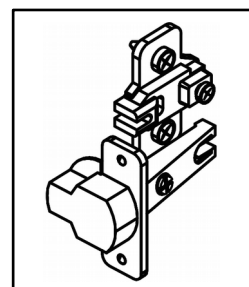



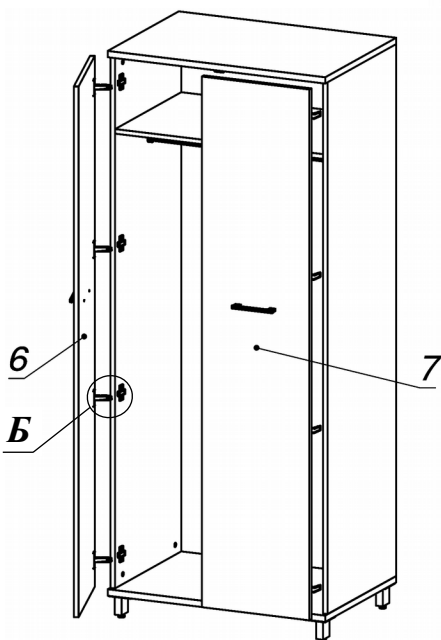
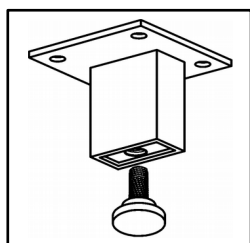

Вид Б

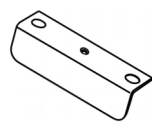
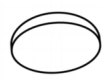
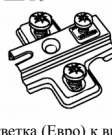
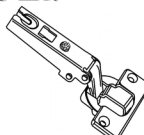
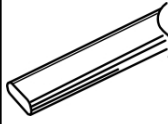

Вид В

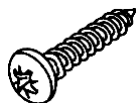

Спецификация расхода фурнитуры

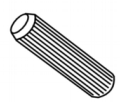
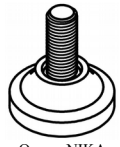
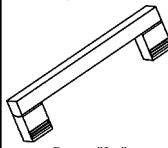
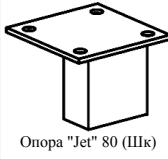
2 шт.  Ответная планка к замку СТАНДАРТ	4 шт.  Демпфер d-10	8 шт.  Ответка (Евро) к внутр. и нар. петле ДСП СТАНДАРТ (H2)	8 шт.  Петля нар. ДСП СТАНДАРТ
0,76 м  Штанга OVA	2 шт.  Штангодержатель OVA	4 шт.  Винт М4х40/с бурт.	4 шт.  Саморез d3,0x13/потайной
20 шт.  Саморез d3,5x16/потайной	16 шт.  Саморез d4,0x16/полуокр.	26 шт.  Стяжка Minifix - ДЮБЕЛЬ - 34	26 шт.  Стяжка Minifix - ЗАГЛУШКА (пласт.)
26 шт.  Стяжка Minifix - ЭКСЦЕНТРИК - 16/d15/без покр.	4 шт.  Шайба пластиковая (под винт для стекла)	8 шт.  Шкант d6x30/бук	4 шт.  Опора NIKA
2 шт.  Ручка "Jet"	4 шт.  Опора "Jet" 80 (Шк)		

Спецификация по деталям

Поз.	Кол., шт.	Название	h, мм	Размер габ., мм x мм
1	1	Дно наруж.	22	800 x 560
2	1	Крышка наруж.	22	800 x 560
3	1	Бок лв	16	1830 x 540
4	1	Бок пр	16	1830 x 540
5	1	Полка	16	766 x 520
6	1	Дверь лв	16	1826 x 396
7	1	Дверь пр	16	1826 x 396
8	1	3.стенка	16	1830 x 766