

**Схема сборки**

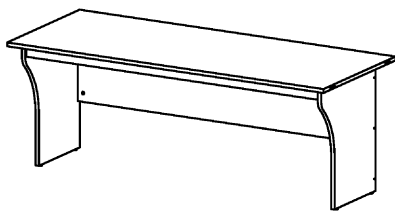

**Вариант применения**

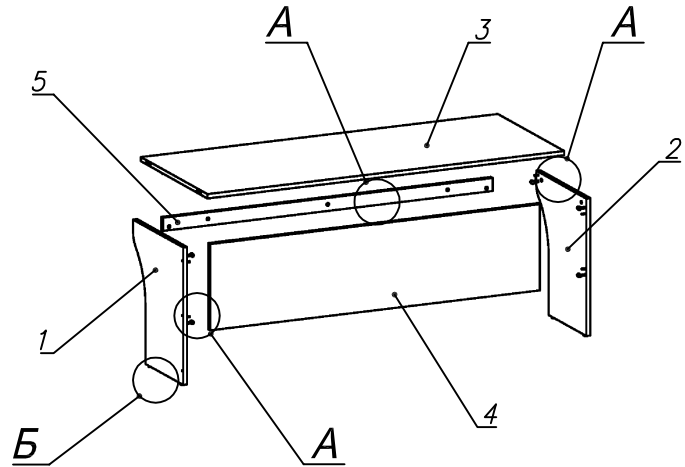
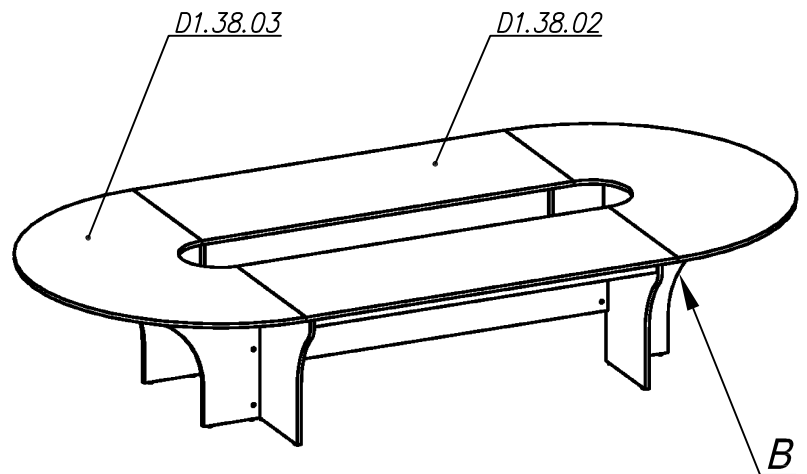

**Вид А**

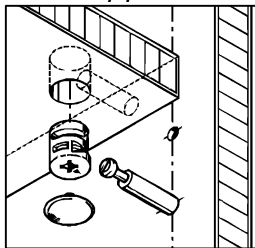



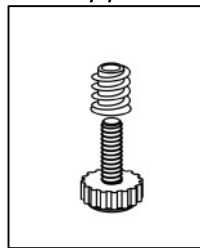



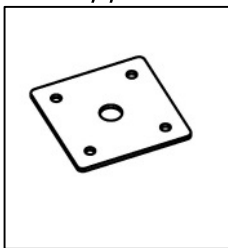

**Вид Б**

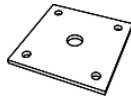

**Вид В**

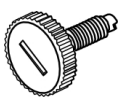

**Спецификация расхода фурнитуры**

1 шт.  Пластина соединительная 60x60	18 шт.  Стяжка Minifix - ЭКСЦЕНТРИК - 22/d15/без покр.	1 шт.  Стяжка Minifix - ДЮБЕЛЬ - 34-16-34	12 шт.  Шкант d6x30/бук
4 шт.  Саморез d3,5x16/потайной	18 шт.  Стяжка Minifix - ЗАГЛУШКА (пласт.)	16 шт.  Стяжка Minifix - ДЮБЕЛЬ - 34	4 шт.  Опора регулир. PERMO d17xh8(+10)
4 шт.  Муфта к опоре регулир. PERMO d17xh8(+10)			

**Спецификация по деталям**

Поз.	Кол., шт.	Название	h, мм	Размер габ., мм x мм
1	1	Опора лв.	22	720 x 602
2	1	Опора пр.	22	720 x 602
3	1	Крышка	22	2000 x 800
4	1	Царга	22	1848 x 452
5	1	Планка	22	1848 x 68