

Схема сборки

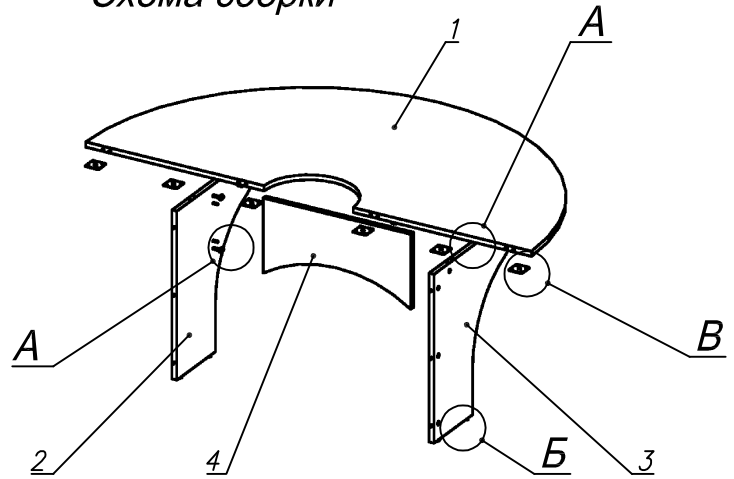

Варианты применения
(см. схемы сборки
D1.38.01 и D1.38.02)

Вид А

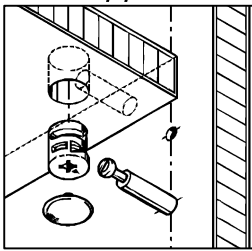

Вид Б

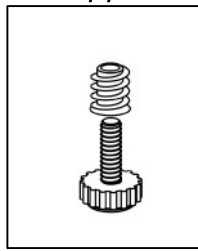



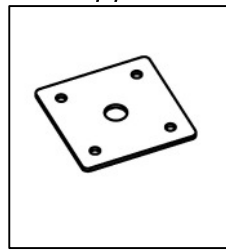





Вид В

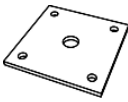

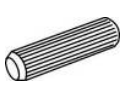
Спецификация по деталям

Поз.	Кол., шт.	Название	h, мм	Размер габ., мм х мм
1	1	Столешница	22	1000 х 2000
2	1	Опора пр.	22	720 х 602
3	1	Опора лв.	22	720 х 602
4	1	Царга	22	662 х 320

Спецификация расхода фурнитуры

<p>6 шт.</p>  <p>Пластина соединительная 60x60</p>	<p>24 шт.</p>  <p>Стяжка Minifix - ЭКСЦЕНТРИК - 22/d15/без покр.</p>	<p>4 шт.</p>  <p>Стяжка Minifix - ДЮБЕЛЬ - 34-16-34</p>	<p>12 шт.</p>  <p>Шкант d6x30/бук</p>
<p>24 шт.</p>  <p>Саморез d3,5x16/потайной</p>	<p>24 шт.</p>  <p>Стяжка Minifix - ЗАГЛУШКА (пласт.)</p>	<p>16 шт.</p>  <p>Стяжка Minifix - ДЮБЕЛЬ - 34</p>	<p>4 шт.</p>  <p>Опора регулир. PERMO d17xh8(+10)</p>
<p>4 шт.</p>  <p>Муфта к опоре регулир. PERMO d17xh8(+10)</p>			