

**Схема сборки**

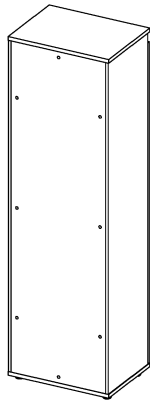

**Вид А**

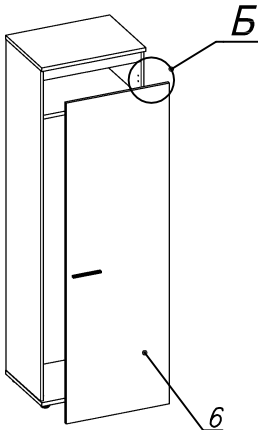

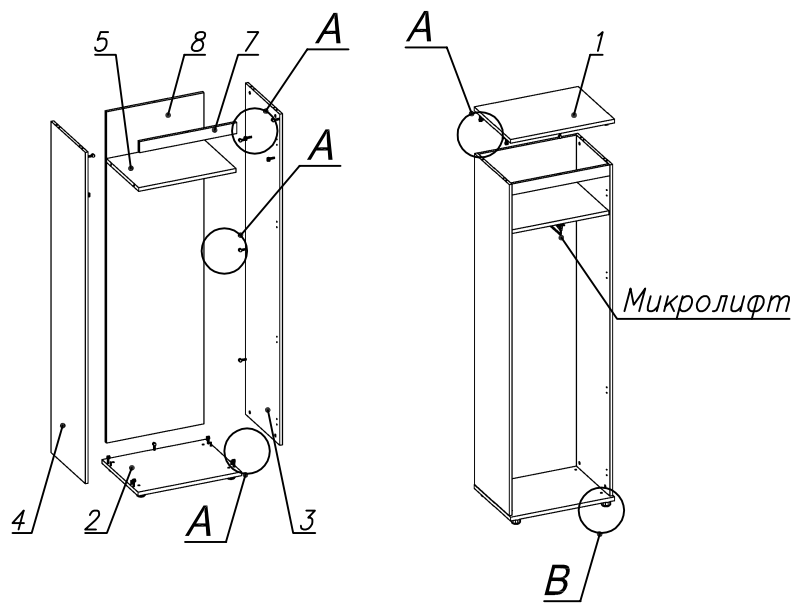
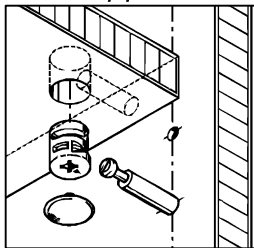



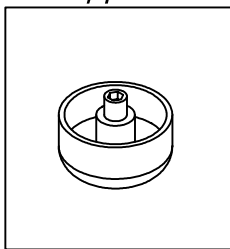
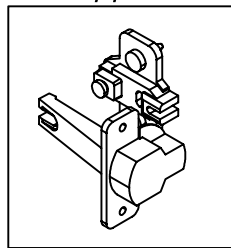



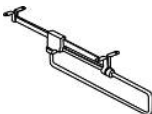

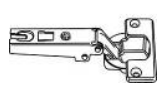

**Вид Б**

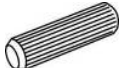

**Вид В**



**Спецификация расхода фурнитуры.**

1 шт.  Микролифт 350	2 шт.  Демпфер двери	4 шт.  Петля нар. ДСП СТАНДАРТ	4 шт.  Ответная планка к внутр. и нар. петле ДСП СТАНДАРТ
19 шт.  Стяжка Minifix - ЭКСЦЕНТРИК - 16/d15/без покр.	4 шт.  Стяжка Minifix - ЭКСЦЕНТРИК - 22/d15/без покр.	8 шт.  Шкант d6x30/бук	8 шт.  Еврошуруп 6,3x13 полукр.
2 шт.  Винт М4х20/с бурт.	12 шт.  Саморез d3,5x16/потайной	23 шт.  Стяжка Minifix - ЗАГЛУШКА (пласт.)Аросса	23 шт.  Стяжка Minifix - ДЮБЕЛЬ - 34
4 шт.  Опора регулир. PERMO d49xh28(+20)	1 шт.  Ручка "UA03" СТАНДАРТ L128 (алюм.)		

**Спецификация по деталям**

Поз.	Кол., шт.	Название	h, мм	Размер габ., мм x мм
1	1	Крыша	22	602 x 450
2	1	Дно	22	602 x 450
3	1	Бок пр.	16	1928 x 430
4	1	Бок лв.	16	1928 x 430
5	1	Полка	22	566 x 402
6	1	Дверь	16	1868 x 596
7	1	Панель	16	566 x 64
8	1	З/стенка	16	1928 x 566