

Схема сборки

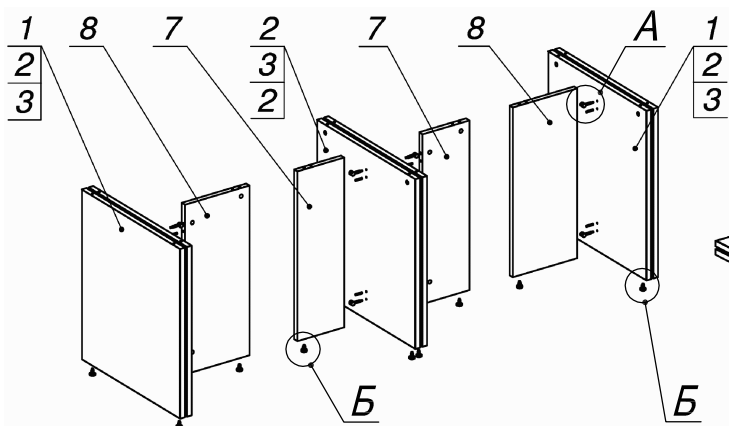

столешница (в сборе) = 97 кг

стол (в сборе) = 174 кг

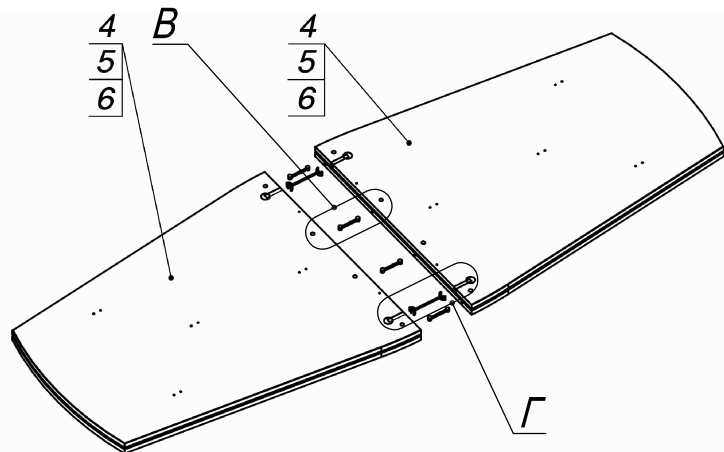
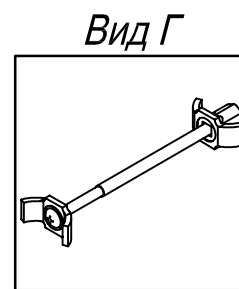
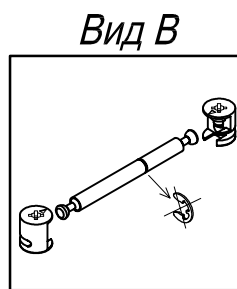
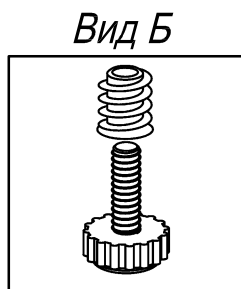
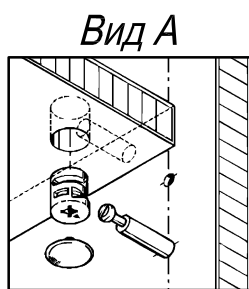
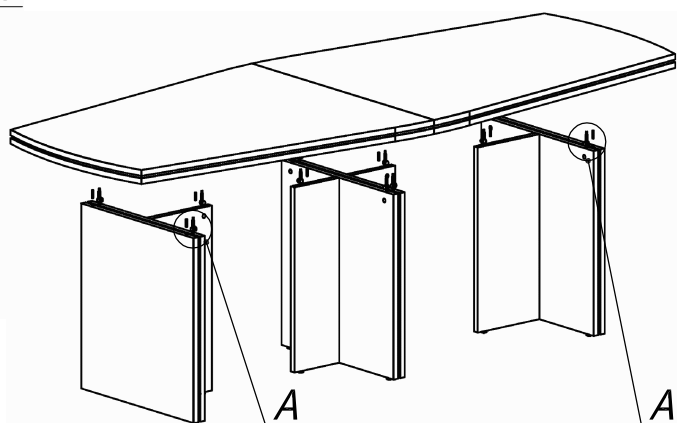

Спецификация по деталям

Поз.	Кол., шт.	Название	h, мм	Размер габ., мм x мм
1	2	Боковина нар	22	712 x 654
2	4	Боковина вн	22	712 x 654
3	3	Переборка ц	10	712 x 644
4	2	Крышка средняя	10	1345 x 1050
5	2	Крышка нижняя	22	1350 x 1060
6	2	Крышка верхняя	22	1350 x 1060
7	2	Царга	22	712 x 218
8	2		22	712 x 300

Спецификация расхода фурнитуры

<p>2 шт.</p> <p>Стяжка для столешниц 150мм</p>	<p>28 шт.</p> <p>Стяжка MiniFix - ЭКСЦЕНТРИК - 22/d15/без покр.</p>	<p>4 шт.</p> <p>Стяжка MiniFix - ДЮБЕЛЬ - 34-16-34</p>	<p>28 шт.</p> <p>Стяжка MiniFix - ЗАГЛУШКА (пласт.)</p>
<p>20 шт.</p> <p>Стяжка MiniFix - ДЮБЕЛЬ - 34</p>	<p>12 шт.</p> <p>Опора регулир. PERMO d17xh8(+10)</p>	<p>12 шт.</p> <p>Муфта к опоре регулир. PERMO d17xh8(+10)</p>	<p>16 шт.</p> <p>Шкант d6x30/бук</p>