

Схема сборки

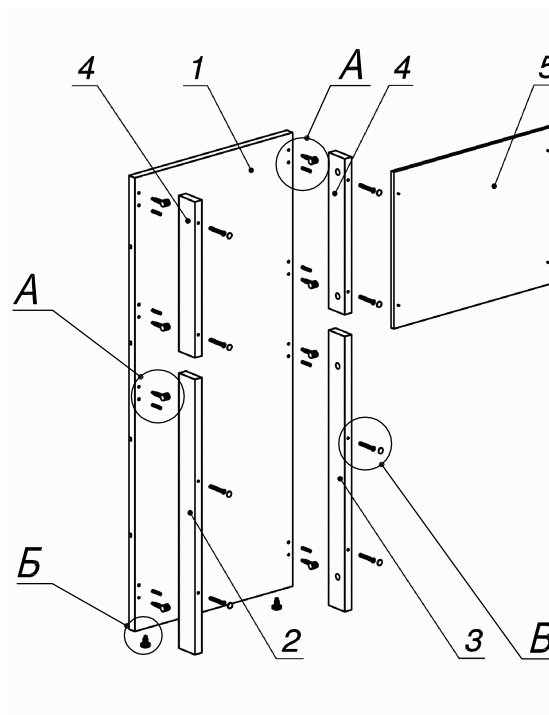

Вид А

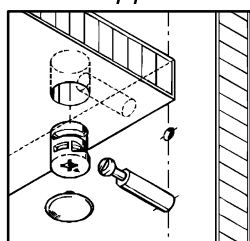

Вид Б

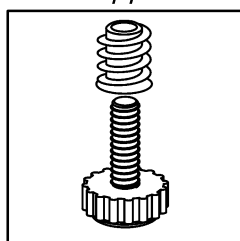



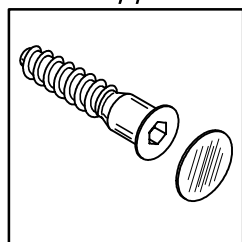





Вид В

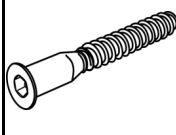

Спецификация по деталям

Поз.	Кол., шт.	Название	h, мм	Размер габ., мм x мм
1	1	Лицевая панель	22	500 x 1170
2	1	Переборка 1	22	710 x 60
3	1	Переборка 2	22	710 x 60
4	2	Переборка 3	22	402 x 60
5	1	Шаблон д/сверл.	10	404 x 500

Спецификация расхода фурнитуры

8 шт.  Конфирмат d7x50/шлиц PZ-3	8 шт.  Стяжка Minifix - ЭКСЦЕНТРИК - 22/d15/без покр.	8 шт.  Стяжка Minifix - ДЮБЕЛЬ - 34	8 шт.  Стяжка Minifix - ЗАГЛУШКА (пласт.)
8 шт.  ЗАГЛУШКА (самокл.)	2 шт.  Опора регулир. PERMO d17xh8(+10)	2 шт.  Муфта к опоре регулир. PERMO d17xh8(+10)	8 шт.  Шкант d6x30/бук

*Схема установки шаблона
 для сверления отверстий под конфирматы
 в лицевых панелях ресепции*

