

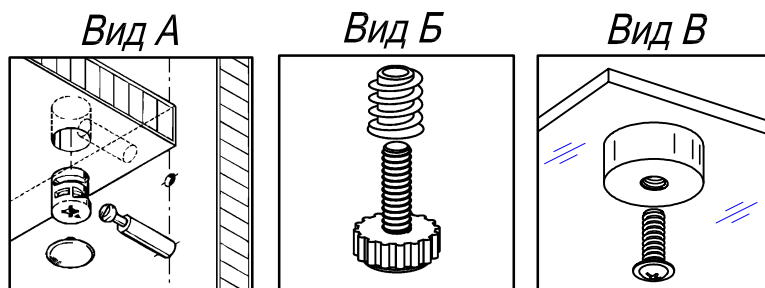

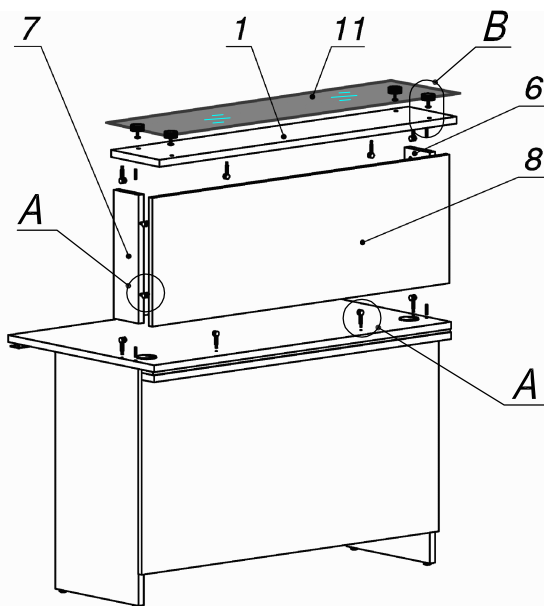

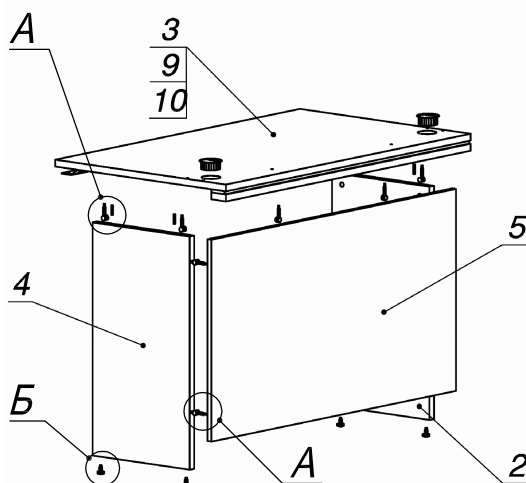







### Схема сборки



### Спецификация по деталям

Поз.	Кол., шт.	Название	h, мм	Размер габ., мм х мм
1	1	Крышка наружная ДСП	22	1200 х 232
2	1	Боковина низ лв	22	744 х 400
3	1	Столешница	22	1200 х 702
4	1	Боковина низ пр	22	744 х 400
5	1	Лицевая стенка1	16	644 х 1200
6	1	Боковина верх лв	22	404 х 120
7	1	Боковина верх пр	22	404 х 120
8	1	Лицевая стенка2	16	404 х 1200
9	1	Планка нижняя	22	1200 х 60
10	1	Планка средняя	10	1200 х 55
11	1	Крышка наружная СТКЛ	8	1194 х 280

### Спецификация расхода фурнитуры

2 шт.  Проводка d60/пластик.	1 шт.  Пластина соединительная 60х60	4 шт.  Втулка для поклейки стекла d40хh16	4 шт.  Винт М8х30/с бурт.
6 шт.  Стяжка MiniFix - ЭКСЦЕНТРИК - 16/d15/без покр.	16 шт.  Стяжка MiniFix - ЭКСЦЕНТРИК - 22/d15/без покр.	22 шт.  Стяжка MiniFix - ДЮБЕЛЬ - 34	22 шт.  Стяжка MiniFix - ЗАГЛУШКА (пласт.)
4 шт.  Опора регулир. PERMO d17хh8(+10)	4 шт.  Муфта к опоре регулир. PERMO d17хh8(+10)	8 шт.  Шкант d6х30/бук	4 шт.  Саморез d3,5х16/потайной