

Схема сборки

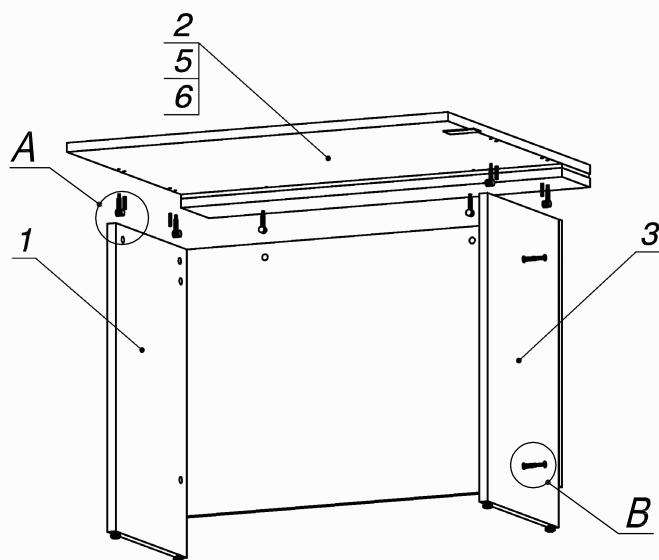

Вид А

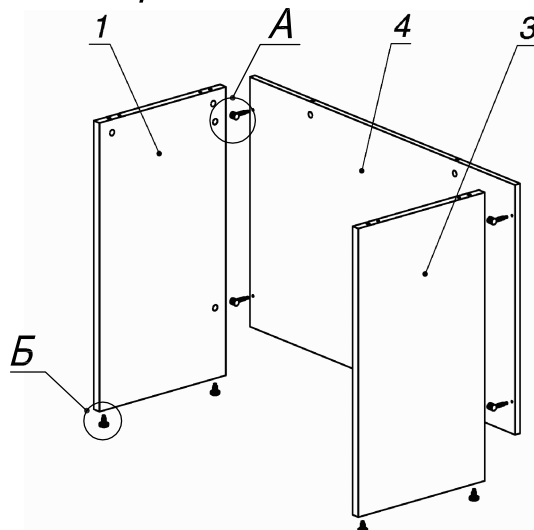
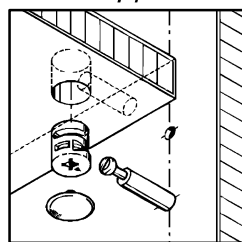

Вид Б

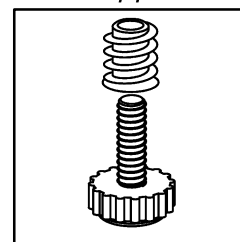



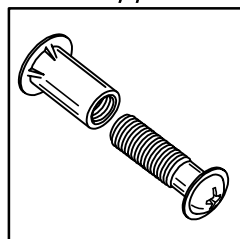





Вид В

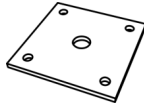

Спецификация по деталям

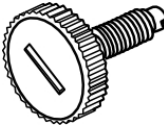
Поз.	Кол., шт.	Название	h, мм	Размер габ., мм x мм
1	1	Боковина лв	22	744 x 400
2	1	Столешница	22	1000 x 800
3	1	Боковина пр	22	744 x 400
4	1	Лицевая царга	16	644 x 1000
5	1	Планка нижняя	22	1000 x 158
6	1	Планка средняя	10	1000 x 153

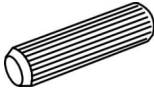
Спецификация расхода фурнитуры

1 шт.  Пластина соединительная 60x60	2 шт.  Стяжка Minifix - ЭКСЦЕНТРИК - 16/d15/без покр.	8 шт.  Стяжка Minifix - ЭКСЦЕНТРИК - 22/d15/без покр.	10 шт.  Стяжка Minifix - ДЮБЕЛЬ - 34
10 шт.  Стяжка Minifix - ЗАГЛУШКА (пласт.)	4 шт.  Опора регулир. PERMO d17xh8(+10)	4 шт.  Муфта к опоре регулир. PERMO d17xh8(+10)	4 шт.  Шкант d6x30/бук
4 шт.  Стяжка межсекционная d8	4 шт.  Саморез d3,5x16/потайной		