

**Схема сборки**

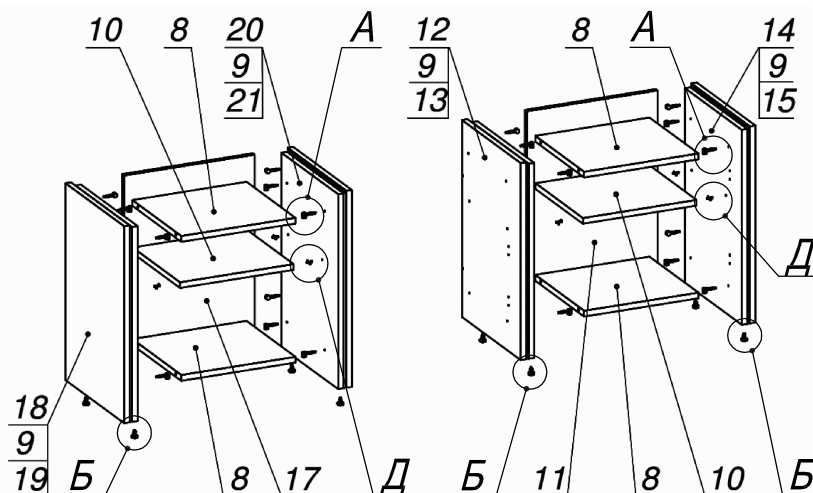

**Вид А**

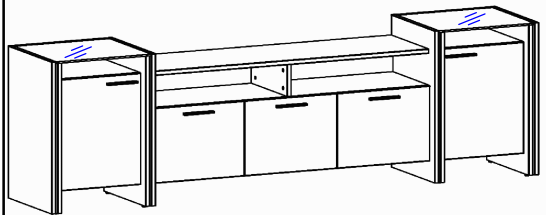
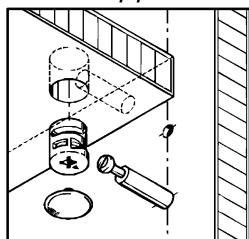

**Вид Б**

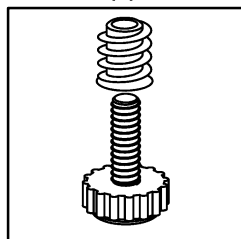

**Вид В**

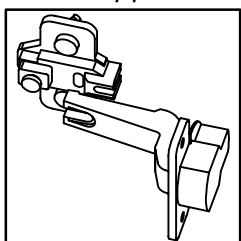

**Вид Г**

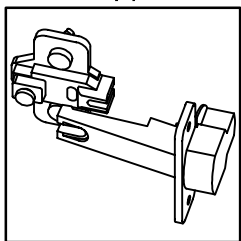



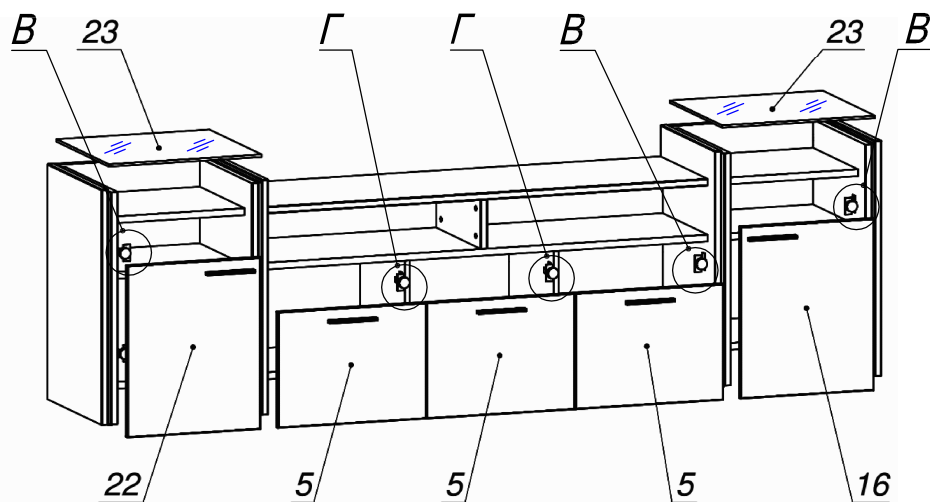
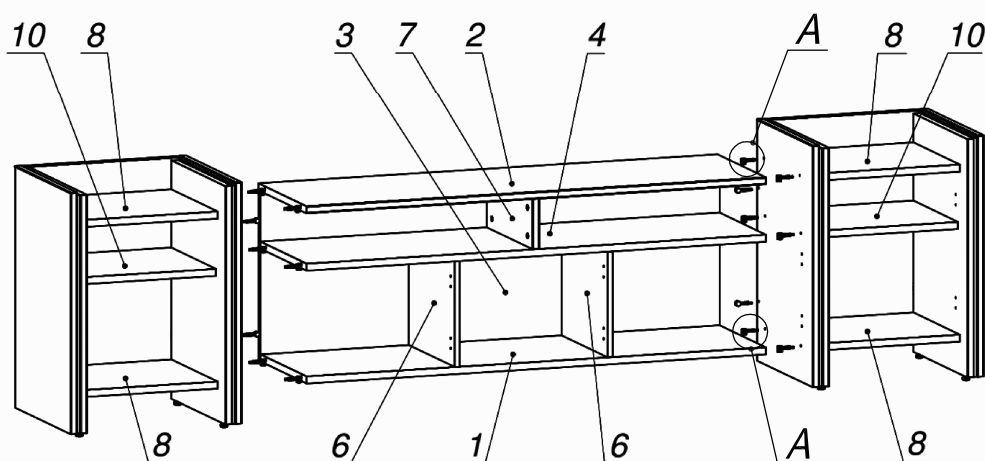
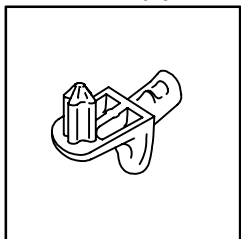







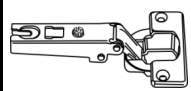
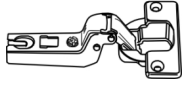
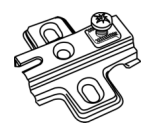

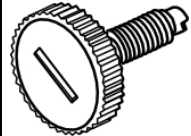
**Вид Д**

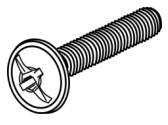
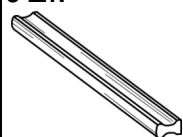

**Спецификация по деталям**

Поз.	Кол., шт.	Название	h, мм	Размер габ., мм x мм
1	1	Дно наружное	22	1496 x 414
2	1	Полка	22	1496 x 432
3	1	З/стенка	16	530 x 1496
4	1	Полка	22	1496 x 414
5	3	Дверь наружная	16	496 x 370
6	2	Переборка	16	328 x 414
7	1	Переборка	22	156 x 412
8	4	Полка	22	450 x 414
9	4	Переборка	10	740 x 477
10	2	Полка	22	448 x 400
11	1	З/стенка	16	652 x 514
12	1	Переборка	22	750 x 500
13	1	Переборка	22	740 x 482
14	1	Переборка	22	740 x 482
15	1	Переборка	22	750 x 500
16	1	Дверь наружная	16	446 x 548
17	1	З/стенка	16	652 x 514
18	1	Переборка	22	750 x 500
19	1	Переборка	22	740 x 482
20	1	Переборка	22	740 x 482
21	1	Переборка	22	750 x 500
22	1	Дверь наружная	16	446 x 548
23	2	Крышка наружная СТКЛ	8	512 x 480

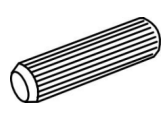
**Спецификация расхода фурнитуры**

14 шт.  Демпфер двери	4 шт.  Петля нар. ДСП СТАНДАРТ	6 шт.  Петля внутр. ДСП СТАНДАРТ	10 шт.  Ответная планка к внутр. и нар. петле ДСП СТАНДАРТ	8 шт.  Полкодержатель (d5) с фикс. выступом	8 шт.  Опора регулир. PERMO d17xh8(+10)	8 шт.  Муфта к опоре регулир. PERMO d17xh8(+10)
24 шт.  Стяжка MiniFix - ЭКСЦЕНТРИК - 16/d15/без покр.	48 шт.  Стяжка MiniFix - ЭКСЦЕНТРИК - 22/d15/без покр.	72 шт.  Стяжка MiniFix - ДЮБЕЛЬ - 34	20 шт.  Еврошуруп 6,3x13 полукр.	10 шт.  Винт М4х20/с бурт.	5 шт.  Ручка "УА03" СТАНДАРТ L128 (алюм.)	72 шт.  Стяжка MiniFix - ЗАГЛУШКА (пласт.)
12 шт.  Шкант d6x30/бук	20 шт.  Саморез d3,5x16/потайной					