

Схема сборки

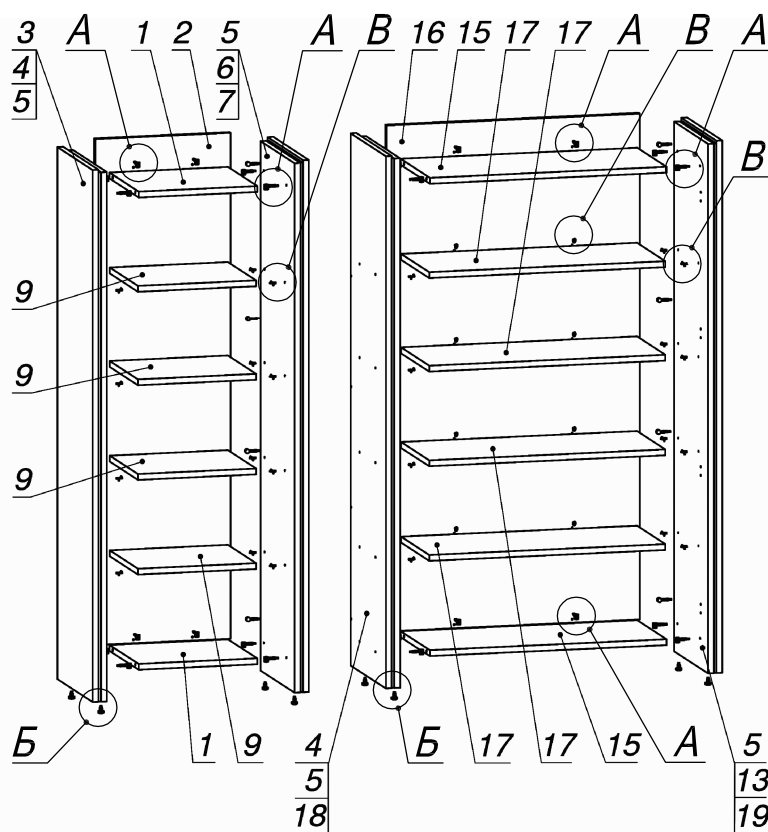

Вид А

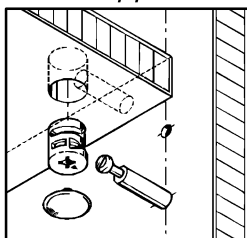

Вид Б

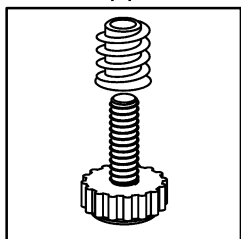

Вид В

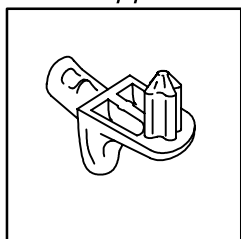



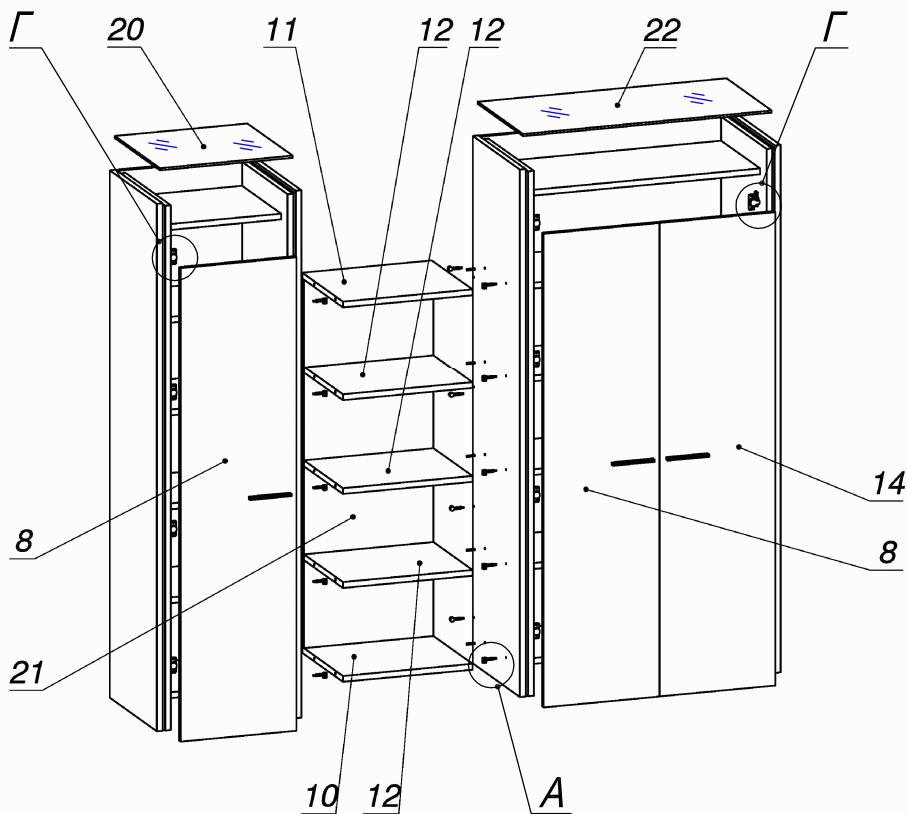
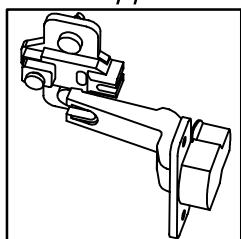





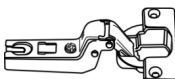
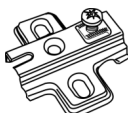

Вид Г

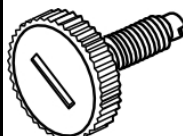

Спецификация по деталям

Поз.	Кол., шт.	Название	h, мм	Размер габ., мм x мм
1	2	Полка несъемн.	22	450 x 414
2	1	З/стенка	16	1884 x 514
3	1	Переборка	22	1982 x 500
4	2	Стойка лв.	22	1972 x 482
5	4	Переборка	10	1972 x 477
6	1	Стойка пр.1	22	1972 x 482
7	1	Переборка	22	1982 x 500
8	2	Дверь внутр.лв.	16	446 x 1780
9	4	Полка съёмная	22	448 x 400
10	1	Полка	22	500 x 432
11	1	Полка	22	500 x 432
12	3	Полка	22	500 x 414
13	1	Стойка пр.2	22	1972 x 482
14	1	Дверь внутр.пр.	16	446 x 1780
15	2	Полка несъемн.	22	898 x 414
16	1	З/стенка	16	1884 x 962
17	4	Полка съёмная	22	896 x 400
18	1	Переборка	22	1982 x 500
19	1	Переборка	22	1982 x 500
20	1	Крышка сткл.1	8	512 x 480
21	1	З/стенка	16	500 x 1386
22	1	Крышка сткл.2	8	960 x 480

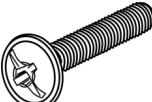
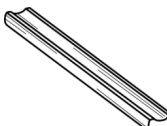
Спецификация расхода фурнитуры

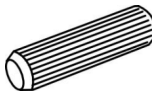
<p>6 шт.</p>  <p>Демпфер двери</p>	<p>12 шт.</p>  <p>Петля внутр. ДСП СТАНДАРТ</p>	<p>12 шт.</p>  <p>Ответная планка к внутр. и нар. петле ДСП СТАНДАРТ</p>	<p>24 шт.</p>  <p>Еврошуруп 6,3x13 полукр.</p>	<p>40 шт.</p>  <p>Полкодержатель (d5) с фикс.выступом</p>	<p>8 шт.</p>  <p>Опора регулир. PERMO d17xh8(+10)</p>	<p>8 шт.</p>  <p>Муфта к опоре регулир. PERMO d17xh8(+10)</p>
<p>28 шт.</p>  <p>Стяжка MiniFix - ЭКСЦЕНТРИК - 16/d15/без покр.</p>	<p>40 шт.</p>  <p>Стяжка MiniFix - ЭКСЦЕНТРИК - 22/d15/без покр.</p>	<p>68 шт.</p>  <p>Стяжка MiniFix - ДЮБЕЛЬ - 34</p>	<p>24 шт.</p>  <p>Саморез d3,5x16/потайной</p>	<p>6 шт.</p>  <p>Винт M4x20/с бурт.</p>	<p>3 шт.</p>  <p>Ручка "UA03" СТАНДАРТ L128 (алюм.)</p>	<p>68 шт.</p>  <p>Стяжка MiniFix - ЗАГЛУШКА (пласт.)</p>
<p>10 шт.</p>  <p>Шкант d6x30/бук</p>						