

Схема сборки











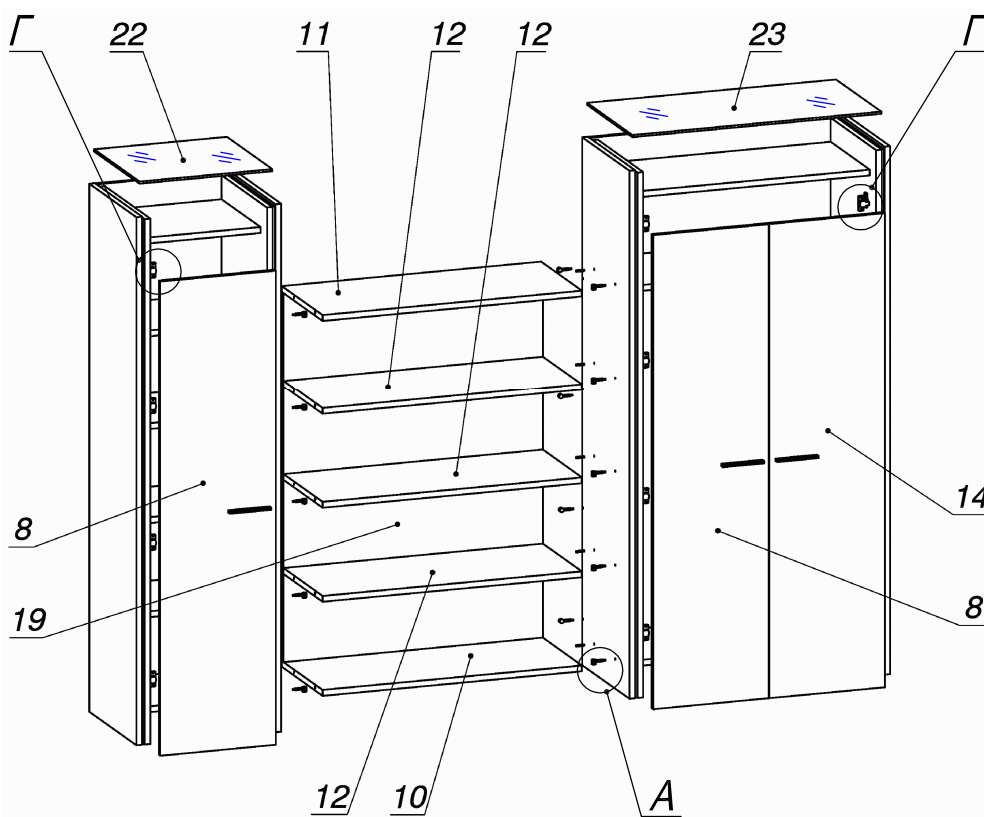
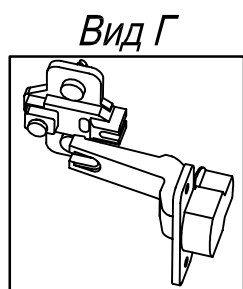
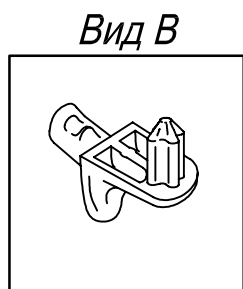
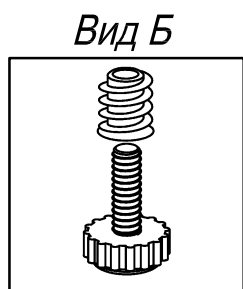
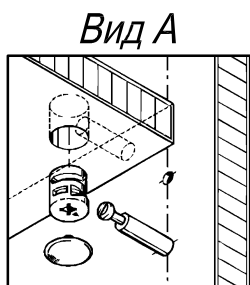
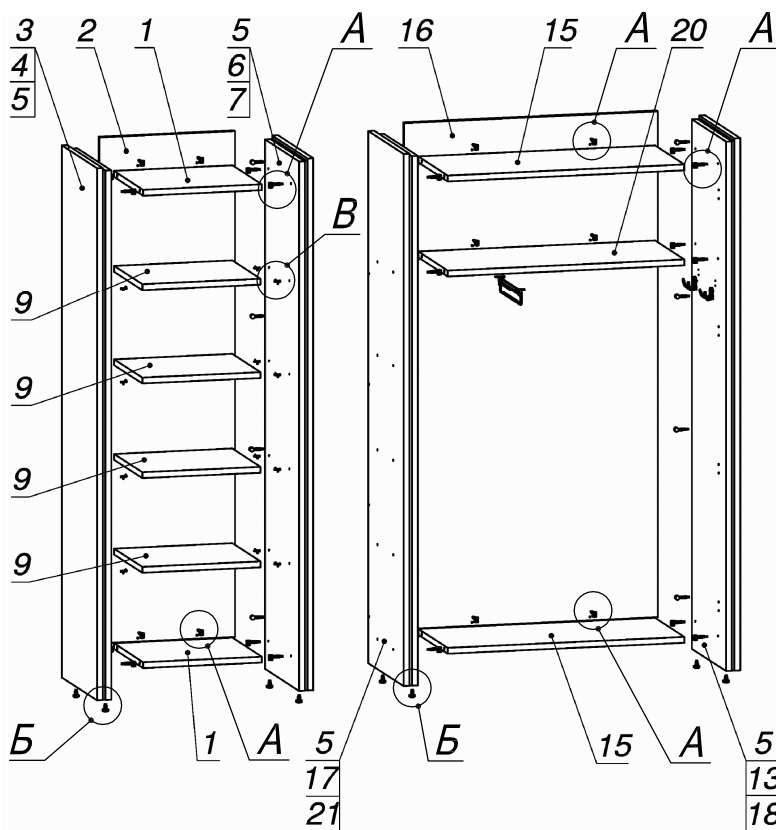

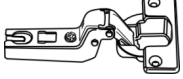
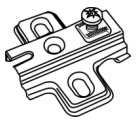

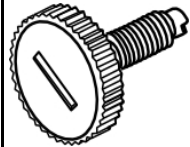

Схема сборки

Спецификация по деталям

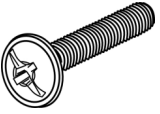
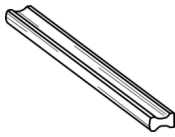
Поз.	Кол., шт.	Название	h, мм	Размер габ., мм x мм
1	2	Полка	22	450 x 414
2	1	З/стенка	16	1884 x 514
3	1	Переборка	22	1982 x 500
4	1	Стойка лв.	22	1972 x 482
5	4	Переборка	10	1972 x 477
6	1	Стойка пр.1	22	1972 x 482
7	1	Переборка	22	1982 x 500
8	2	Дверь внутр.	16	446 x 1780
9	4	Полка съёмная	22	448 x 400
10	1	Полка	22	1000 x 432
11	1	Полка	22	1000 x 432
12	3	Полка	22	1000 x 414
13	1	Стойка пр.2	22	1972 x 482
14	1	Дверь внутр.	16	446 x 1780
15	2	Полка	22	898 x 414
16	1	З/стенка	16	1884 x 962
17	1	Переборка	22	1982 x 500
18	1	Переборка	22	1982 x 500
19	1	З/стенка	16	1000 x 1386
20	1	Полка	22	898 x 414
21	1	Стойка лв.	22	1972 x 482
22	1	Крышка стекл.	8	512 x 480
23	1	Крышка стекл.	8	960 x 480

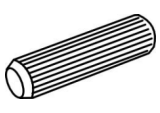
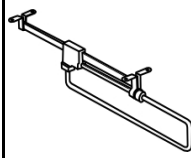
Спецификация расхода фурнитуры

6 шт.  Демпфер двери	12 шт.  Петля внутр. ДСП СТАНДАРТ	12 шт.  Ответная планка к внутр. и нар. петле ДСП СТАНДАРТ	24 шт.  Еврошуруп 6,3x13 полукр.	16 шт.  Полкодержатель (d5) с фикс.выступом	8 шт.  Опора регулир. PERMO d17xh8(+10)	8 шт.  Муфта к опоре регулир. PERMO d17xh8(+10)
28 шт.  Стяжка MiniFix - ЭКСЦЕНТРИК - 16/d15/без покр.	46 шт.  Стяжка MiniFix - ЭКСЦЕНТРИК - 22/d15/без покр.	74 шт.  Стяжка MiniFix - ДЮБЕЛЬ - 34	36 шт.  Саморез d3,5x16/потайной	6 шт.  Винт M4x20/с бурт.	3 шт.  Ручка "UA03" СТАНДАРТ L128 (алюм.)	74 шт.  Стяжка MiniFix - ЗАГЛУШКА (пласт.)
10 шт.  Шкант d6x30/бук	1 шт.  Микролифт 310	2 шт.  Крючек для шляп и пальто хром	4 шт.  Саморез d3,5x20/потайной			