

Схема сборки

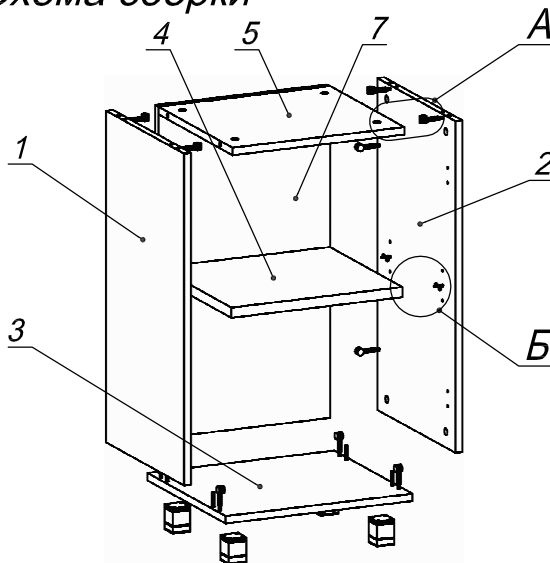

Крепёж для установки топа
(см. К 7.00.04 - К 7.00.25)

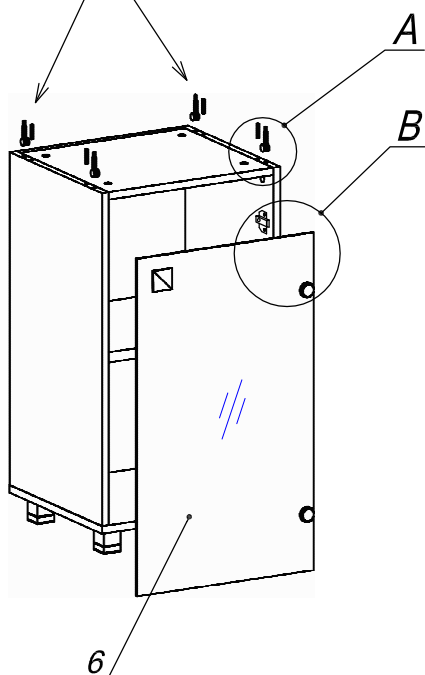

Вид А

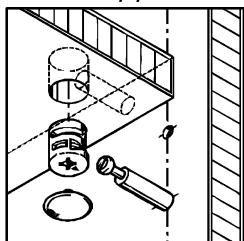



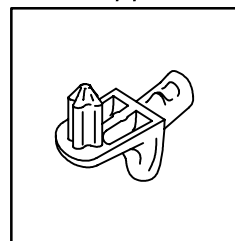



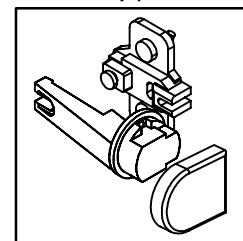



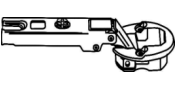

Вид Б

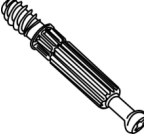

Вид В

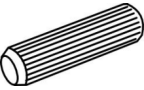
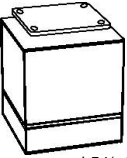

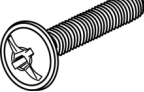
Спецификация расхода фурнитуры

2 шт.  Петля нар. стекло СТАНДАРТ (FGV)	2 компл.  Крепление стекла к "Петля ВНУТР и НАР. стекло СТАНДАРТ"	2 шт.  Декоративная накладка овал к "Петля ВНУТР. и НАР. стекло СТАНДАРТ (FGV)"	2 шт.  Ответная планка к "Петля нар. стекло СТАНДАРТ (FGV)"
16 шт.  Стяжка Minifix - ЭКСЦЕНТРИК - 16/d15/без покр.	16 шт.  Стяжка Minifix - ДЮБЕЛЬ - 34	16 шт.  Стяжка Minifix - ЗАГЛУШКА (пласт.)	2 шт.  Демпфер двери
4 шт.  Полкодержатель (d5) с фикс.выступом	8 шт.  Шкант d6x30/бук	4 шт.  Опора регул. h54(+20) /Квадрат 40*40	16 шт.  Саморез d3,5x16/потайной
4 шт.  Еврошуруп 6,3x13 полукр.	1 шт.  Винт М4х10/с бурт.	2 шт.  Шайба пластиковая (под винт для стекла)	1 шт.  Ручка 1313 G6

Спецификация по деталям

Поз.	Кол., шт.	Название	h, мм	Размер габ., мм х мм
1	1	Бок лв.	16	712 x 380
2	1	Бок пр.	16	712 x 380
3	1	Дно	16	425 x 381
4	1	Полка 1	22	389 x 354
5	1	Крышка	16	391 x 362
6	1	Дверь сткл.пр.	4	724 x 420
7	1	3/стенка	16	712 x 391