

Схема сборки

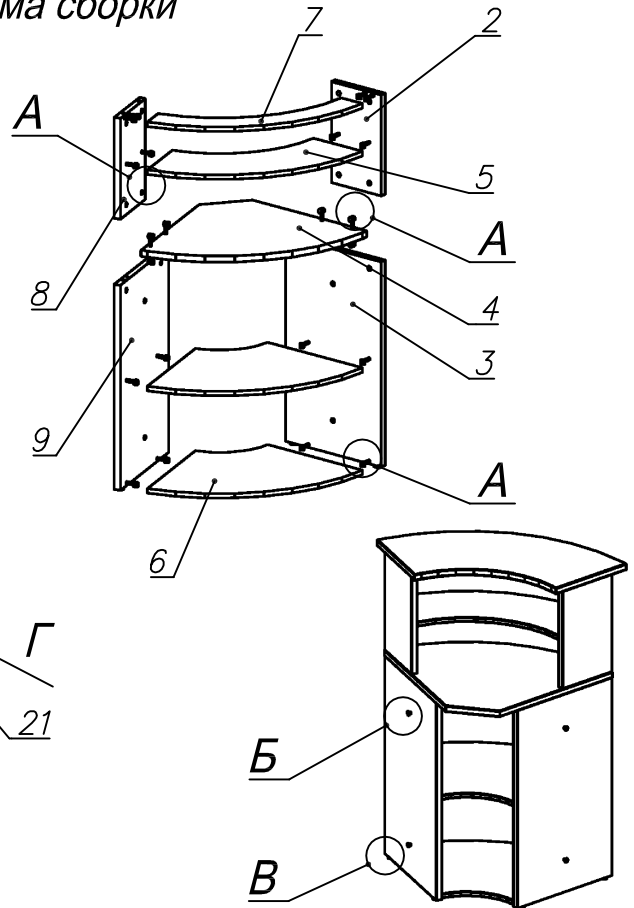

Вид Г

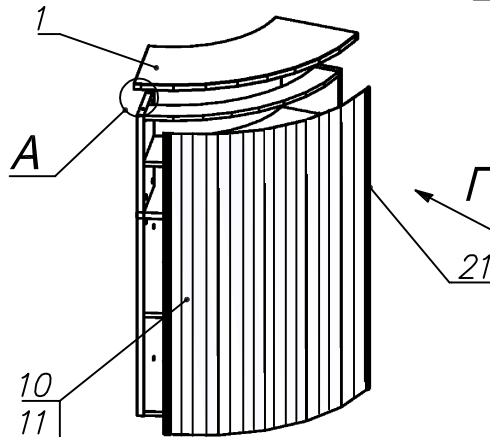
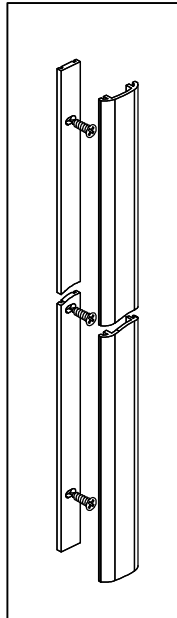

Вид А

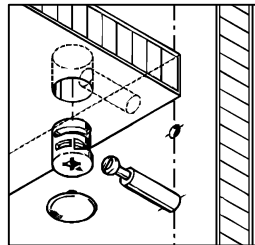

Вид Б

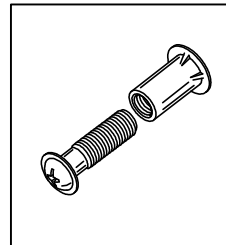



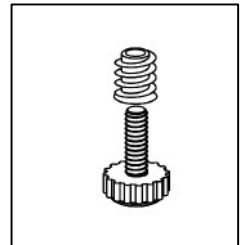







Вид В

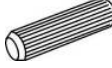

Спецификация по деталям

| Поз. | Кол., шт. | Название | h, мм | Размер габ., мм x мм |
|------|-----------|--|-------|----------------------|
| 1 | 1 | Крышка надстройки | 22 | 842 x 389 |
| 2 | 1 | Стойка верхняя | 22 | 354 x 210 |
| 3 | 1 | Опора | 22 | 720 x 404 |
| 4 | 1 | Столешница | 22 | 769 x 519 |
| 5 | 1 | Полка верхняя | 16 | 731 x 289 |
| 6 | 2 | Полка | 16 | 731 x 441 |
| 7 | 1 | Планка кривол. | 16 | 731 x 195 |
| 8 | 1 | Стойка верхняя | 22 | 354 x 210 |
| 9 | 1 | Опора | 22 | 720 x 404 |
| 10 | 1 | Экран лицевой | 2 | 1096 x 827 |
| 11 | 1 | Экран подкладочный | 2 | 1096 x 827 |
| 21 | 2 | Планка М60 в сборе (для крепл. Agoforma) | 7 | 1096 x 26 |

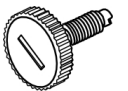
Спецификация расхода фурнитуры

| | | | |
|---|---|---|---|
| <p>16 шт.</p>  <p>Стяжка Minifix - ЭКСЦЕНТРИК - 16/d15/без покр.</p> | <p>12 шт.</p>  <p>Стяжка Minifix - ЭКСЦЕНТРИК - 22/d15/без покр.</p> | <p>4 шт.</p>  <p>Шкант d6x30/бук</p> | <p>4 шт.</p>  <p>Стяжка межсекционная d8</p> |
| <p>4 шт.</p>  <p>Винт М6x25/с бурт.</p> | <p>30 шт.</p>  <p>Саморез d3,5x20/потайной</p> | <p>28 шт.</p>  <p>Стяжка Minifix - ЗАГЛУШКА (пласт.)</p> | <p>28 шт.</p>  <p>Стяжка Minifix - ДЮБЕЛЬ - 34</p> |
| <p>4 шт.</p>  <p>Опора регулир. PERMO d17xh8(+10)</p> | <p>4 шт.</p>  <p>Муфта к опоре регулир. PERMO d17xh8(+10)</p> | | |