

Схема сборки

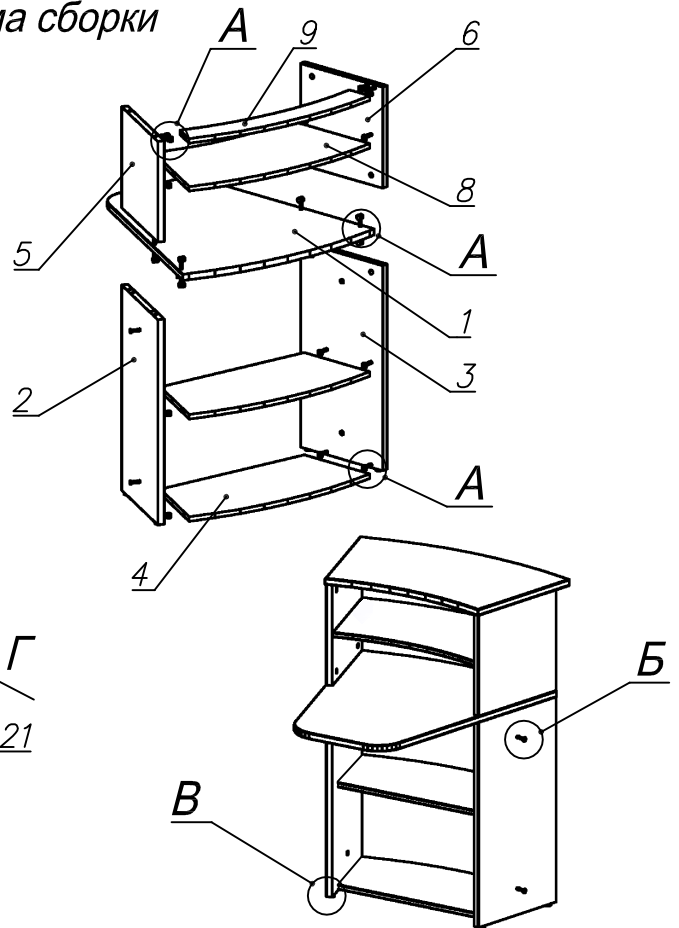

Вид Г

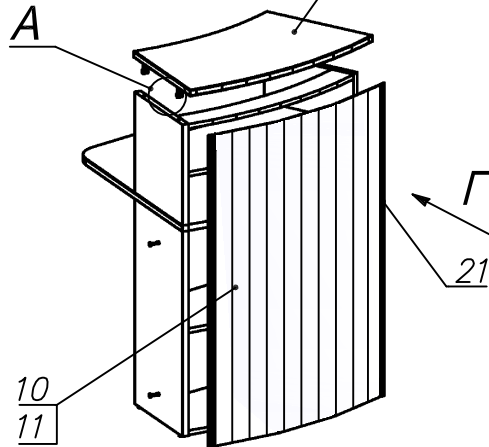
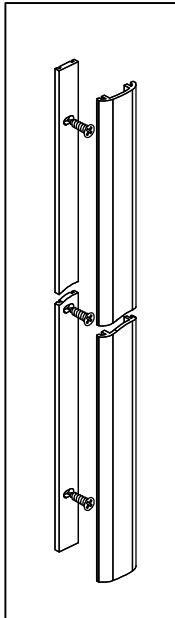

Вид А

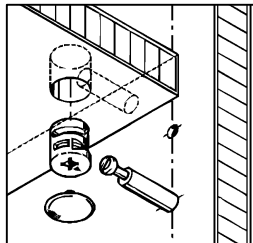

Вид Б

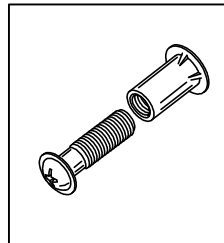



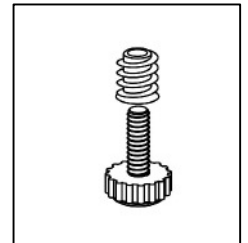







Вид В

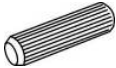

Спецификация по деталям

Поз.	Кол., шт.	Название	h, мм	Размер габ., мм x мм
1	1	Столешница	22	772 x 820
2	1	Опора	22	720 x 356
3	1	Опора	22	720 x 356
4	2	Полка	16	726 x 323
5	1	Стойка верхняя	22	354 x 356
6	1	Стойка верхняя	22	354 x 356
7	1	Крышка надстройки	22	803 x 462
8	1	Полка верхняя	16	726 x 386
9	1	Планка кривол.	16	726 x 135
10	1	Экран лицевой	2	1096 x 776
11	1	Экран подкладочный	2	1096 x 776
21	2	Планка М60 в сборе (для крепл. Agoforma)	7	1096 x 26

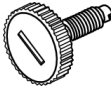
Спецификация расхода фурнитуры

16 шт.  Стяжка MiniFix - ЭКСЦЕНТРИК - 16/d15/без покр.	12 шт.  Стяжка MiniFix - ЭКСЦЕНТРИК - 22/d15/без покр.	4 шт.  Шкант d6x30/бук	4 шт.  Стяжка межсекционная d8
4 шт.  Винт М6x25/с бурт.	30 шт.  Саморез d3,5x20/потайной	28 шт.  Стяжка MiniFix - ЗАГЛУШКА (пласт.)	28 шт.  Стяжка MiniFix - ДЮБЕЛЬ - 34
4 шт.  Опора регулир. PERMO d17xh8(+10)	4 шт.  Муфта к опоре регулир. PERMO d17xh8(+10)		