

*Схема сборки*

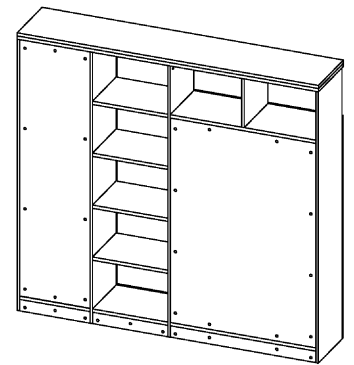

*Вид А*

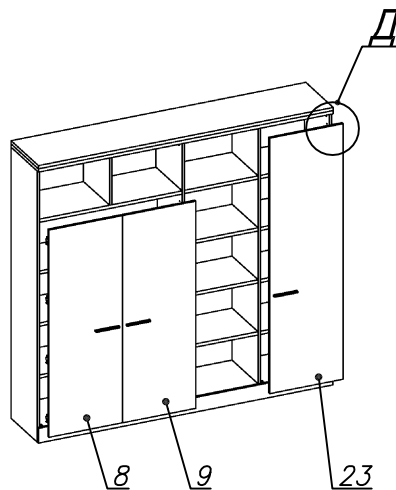
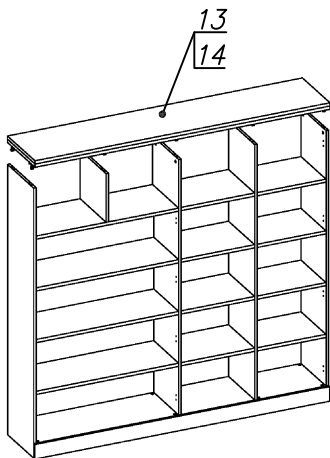
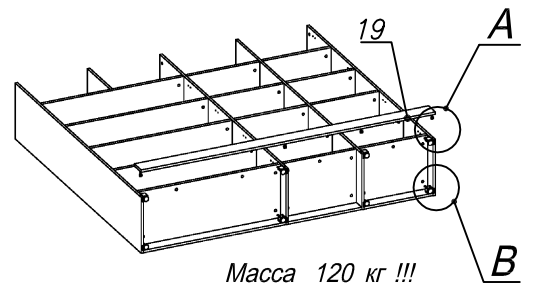
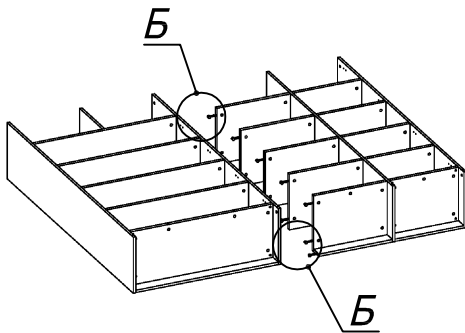
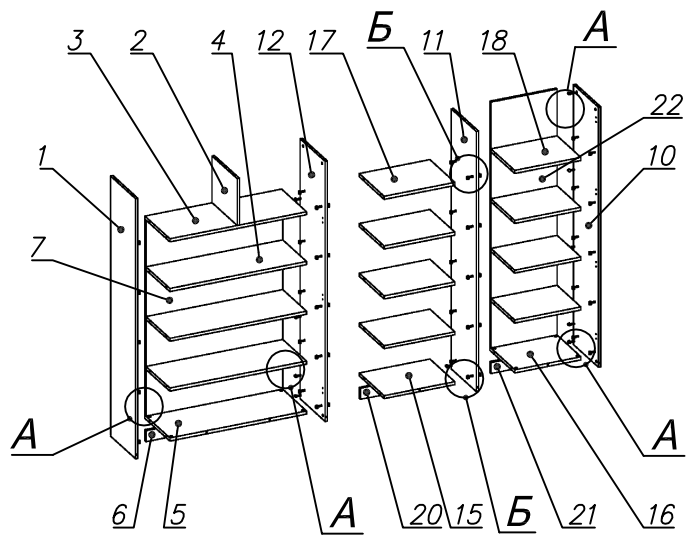
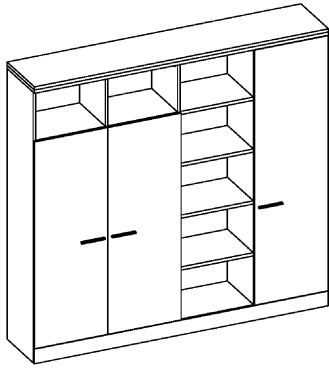
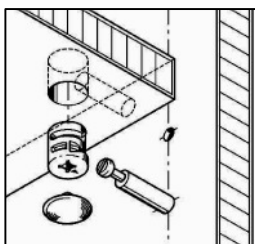

*Вид Б*

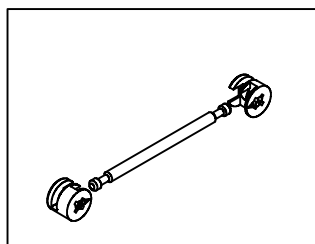

*Вид В*

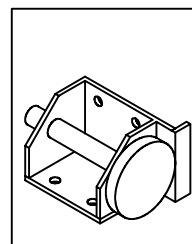



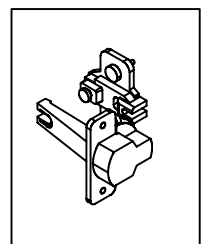











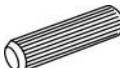

*Вид Д*



Спецификация по деталям

Поз.	Кол., шт.	Название	h, мм	Размер габ., мм x мм
1	1	Боковина Л	16	1838 x 380
2	1	Стойка	16	330 x 380
3	1	Полка проходная	22	968 x 380
4	3	Полка	22	968 x 362
5	1	Дно	22	968 x 380
6	1	Цоколь	16	968 x 78
7	1	Зад.стенка	16	1386 x 968
8	1	Дверь Л	16	1404 x 498
9	1	Дверь Пр	16	1404 x 498
10	1	Боковина Пр	16	1838 x 380
11	1	Стойка	16	1838 x 380
12	1	Стойка	16	1838 x 380
13	1	Топ	22	2002 x 400
14	1	Крышка	22	2002 x 400
15	1	Дно	22	500 x 380
16	1	Дно	22	468 x 380
17	4	Полка проходная	22	500 x 378
18	4	Полка	22	468 x 362
19	1	Цоколь лицевой	16	2000 x 100
20	1	Цоколь	16	500 x 78
21	1	Цоколь	16	468 x 78
22	1	Зад.стенка	16	1738 x 468
23	1	Дверь Пр	16	1732 x 498

Спецификация расхода фурнитуры

6 шт.  Демпфер двери	12 шт.  Петля нар. ДСП СТАНДАРТ	12 шт.  Ответная планка к внутр. и нар. петле ДСП СТАНДАРТ	48 шт.  Стяжка Minifix - ЭКСЦЕНТРИК - 16/d15/без покр.	70 шт.  Стяжка Minifix - ЭКСЦЕНТРИК - 22/d15/без покр.	22 шт.  Стяжка Minifix - ДЮБЕЛЬ - 34-16-34	12 шт.  Шкант d6x30/бук
24 шт.  Еврошуруп 6,3x13 полукр.	6 шт.  Винт М4x20/с бурт.	56 шт.  Саморез d3,5x16/потайной	118 шт.  Стяжка Minifix - ЗАГЛУШКА (пласт.)	74 шт.  Стяжка Minifix - ДЮБЕЛЬ - 34	8 шт.  Стяжка Minifix - ЗАГЛУШКА (самокл.)	4 шт.  Опора угловая регулир.
4 шт.  Опора угловая регулир. "ANGOLO"/правая	3 шт.  Ручка "UA03" СТАНДАРТ L128 (алюм.)					