

Схема сборки

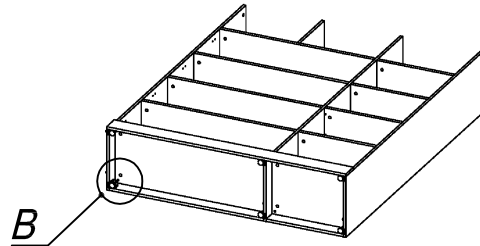

Масса 115 кг !!!

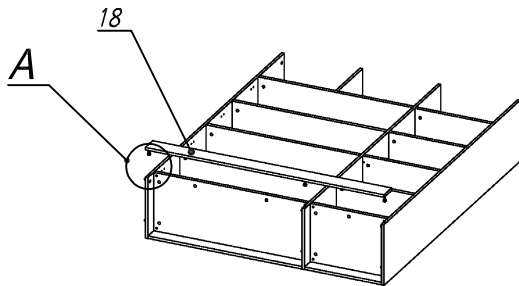
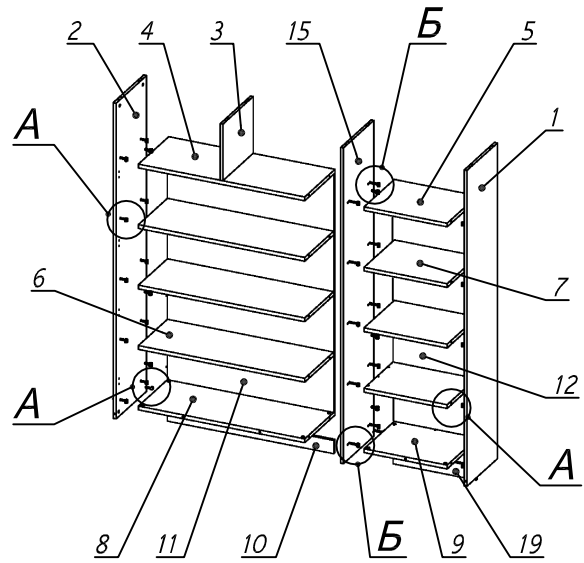
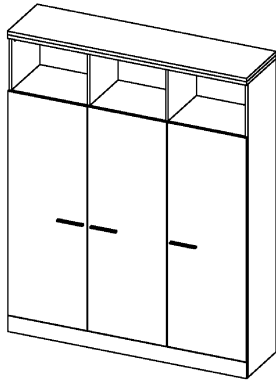
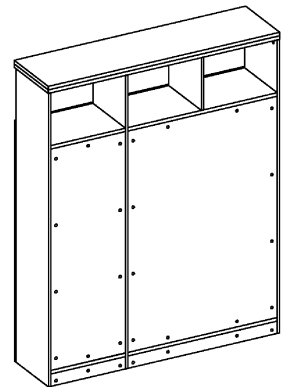
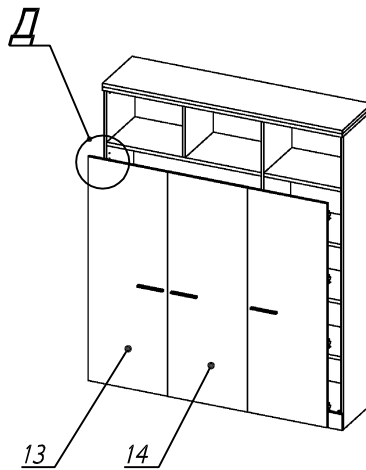
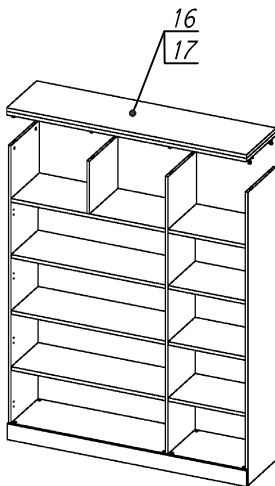

Вид А

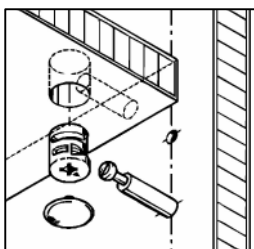

Вид Б

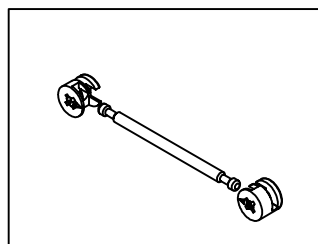

Вид В

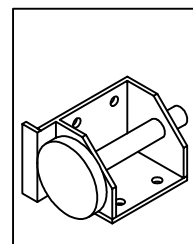



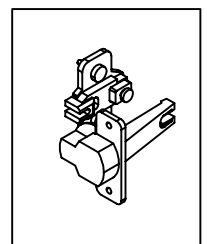







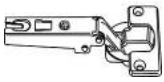
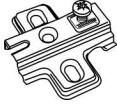

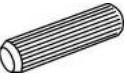

Вид Д



Спецификация по деталям

Поз.	Кол., шт.	Название	h, мм	Размер габ., мм x мм
1	1	Боковина Пр	16	1838 x 380
2	1	Боковина Л	16	1838 x 380
3	1	Стойка	16	330 x 380
4	1	Полка проходная	22	968 x 380
5	1	Полка проходная	22	484 x 380
6	3	Полка	22	968 x 362
7	3	Полка	22	484 x 362
8	1	Дно	22	968 x 380
9	1	Дно	22	484 x 380
10	1	Цоколь	16	968 x 78
11	1	Зад.стенка	16	1386 x 968
12	1	Зад.стенка	16	1386 x 484
13	1	Дверь Л	16	1404 x 498
14	2	Дверь Пр	16	1404 x 498
15	1	Стойка	16	1838 x 380
16	1	Топ	22	1502 x 400
17	1	Крышка	22	1502 x 400
18	1	Цоколь лицевой	16	1500 x 100
19	1	Цоколь	16	484 x 78

Спецификация расхода фурнитуры

6 шт.  Демпфер двери	12 шт.  Петля нар. ДСП СТАНДАРТ	12 шт.  Ответная планка к внутр. и нар. петле ДСП СТАНДАРТ	42 шт.  Стяжка Minifix - ЭКСЦЕНТРИК - 16/d15/без покр.	49 шт.  Стяжка Minifix - ЭКСЦЕНТРИК - 22/d15/без покр.	15 шт.  Стяжка Minifix - ДЮБЕЛЬ - 34-16-34	10 шт.  Шкант d6x30/бук
24 шт.  Еврошуруп 6,3x13 полукр.	6 шт.  Винт М4х20/с бурт.	48 шт.  Саморез d3,5x16/потайной	91 шт.  Стяжка Minifix - ЗАГЛУШКА (пласт.)	61 шт.  Стяжка Minifix - ДЮБЕЛЬ - 34	8 шт.  Стяжка Minifix - ЗАГЛУШКА (самокл.)	3 шт.  Опора угловая регулир. "ANGOLO"/левая
3 шт.  Опора угловая регулир. "ANGOLO"/правая	3 шт.  Ручка "UA03" СТАНДАРТ L128 (алюм.)					