

Схема сборки

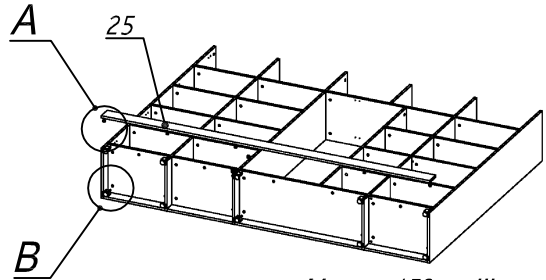

Масса 150 кг !!!

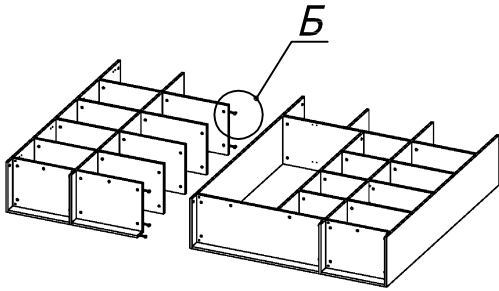
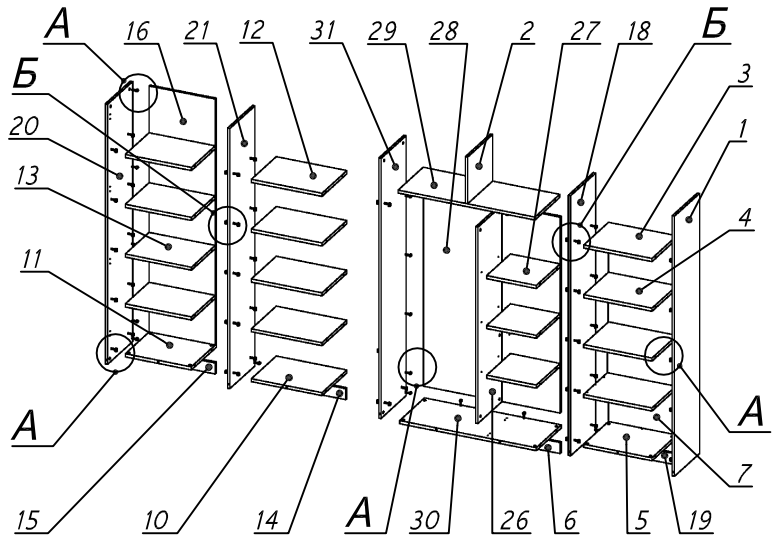
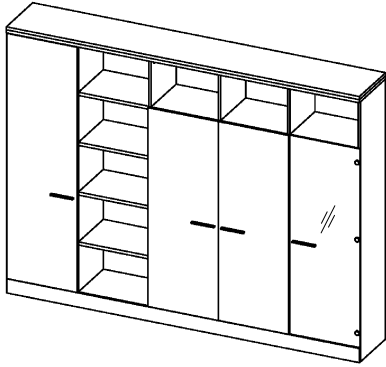
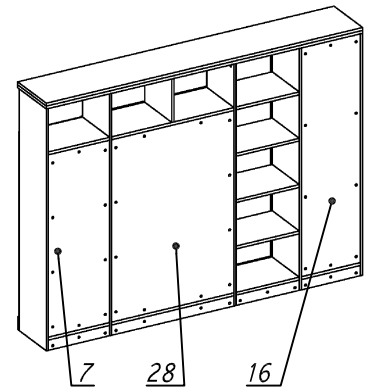
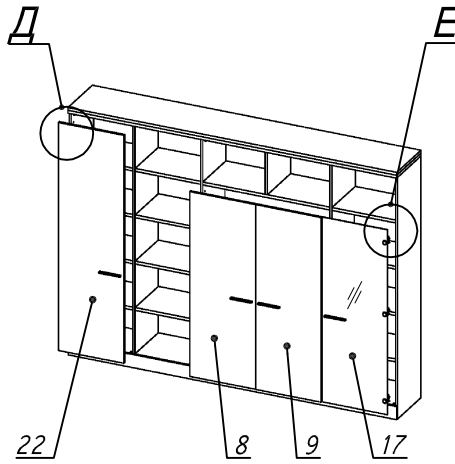
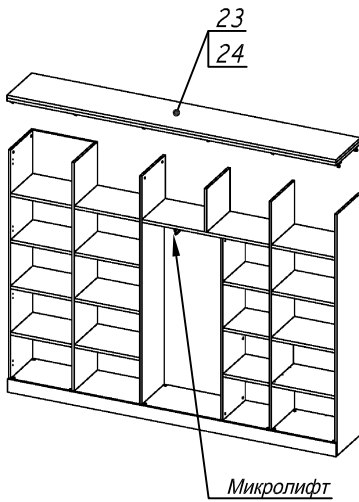

Вид А

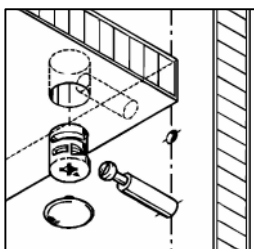

Вид Б

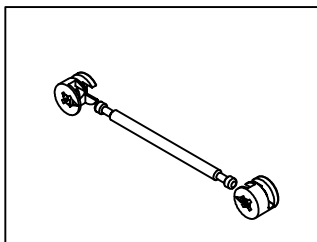

Вид В

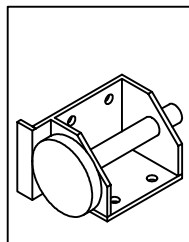

Вид Д

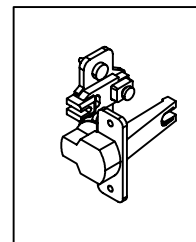

Вид Е

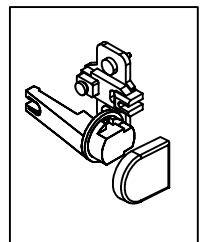

Спецификация по деталям

Поз.	Кол., шт.	Название	h, мм	Размер габ., мм x мм
1	1	Боковина Пр	16	1838 x 380
2	1	Стойка	16	330 x 380
3	1	Полка проходная	22	484 x 380
4	3	Полка	22	484 x 362
5	1	Дно	22	484 x 380
6	1	Цоколь	16	968 x 78
7	1	Зад.стенка	16	1386 x 484
8	1	Дверь Л	16	1404 x 498
9	1	Дверь Пр	16	1404 x 498
10	1	Дно	22	500 x 380
11	1	Дно	22	468 x 380
12	4	Полка проходная	22	500 x 378
13	4	Полка	22	468 x 362
14	1	Цоколь	16	500 x 78
15	1	Цоколь	16	468 x 78
16	1	Зад.стенка	16	1738 x 468

Поз.	Кол., шт.	Название	h, мм	Размер габ., мм x мм
17	1	Дверь стекл. Пр	4	1404 x 498
18	1	Стойка	16	1838 x 380
19	1	Цоколь	16	484 x 78
20	1	Боковина Л	16	1838 x 380
21	1	Стойка	16	1838 x 380
22	1	Дверь Л	16	1732 x 498
23	1	Топ	22	2502 x 400
24	1	Крышка	22	2502 x 400
25	1	Цоколь лицевой	16	2500 x 100
26	1	Стойка	16	1386 x 363
27	3	Полка	22	352 x 362
28	1	Зад.стенка	16	1386 x 968
29	1	Полка проходная	22	968 x 380
30	1	Дно	22	968 x 380
31	1	Стойка	16	1838 x 380

Спецификация расхода фурнитуры











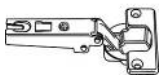

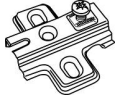
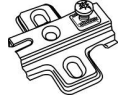

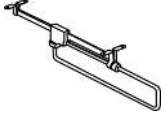



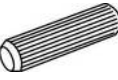

8 шт.  Демпфер двери	12 шт.  Петля нар. ДСП СТАНДАРТ	3 компл.  Крепление стекла к "Петля нар. стекло СТАНДАРТ (FGV)"	3 шт.  Декоративная накладка овал к "Петля нар. стекло СТАНДАРТ (FGV)" (хром мат.)	3 шт.  Ответная планка к "Петля нар. стекло СТАНДАРТ (FGV)"	12 шт.  Ответная планка к внутр. и нар. петле ДСП СТАНДАРТ	3 шт.  Петля нар. стекло СТАНДАРТ (FGV)
1 шт.  Микролифт 310	70 шт.  Стяжка Minifix - ЭКСЦЕНТРИК - 16/d15/без покр.	85 шт.  Стяжка Minifix - ЭКСЦЕНТРИК - 22/d15/без покр.	31 шт.  Стяжка Minifix - ДЮБЕЛЬ - 34-16-34	18 шт.  Шкант d6x30/бук	30 шт.  Еврошуруп 6,3x13 полукр.	6 шт.  Винт М4х20/с бурт.
68 шт.  Саморез d3,5x16/потайной	2 шт.  Шайба пластиковая (под винт для стекла)	2 шт.  Винт М4х10/с бурт.	155 шт.  Стяжка Minifix - ЗАГЛУШКА (пласт.)	93 шт.  Стяжка Minifix - ДЮБЕЛЬ - 34	12 шт.  Стяжка Minifix - ЗАГЛУШКА (самокл.)	5 шт.  Опора угловая регулир. "ANGOLO"/левая
5 шт.  Опора угловая регулир. "ANGOLO"/правая	4 шт.  Ручка "UA03" СТАНДАРТ L128 (алюм.)					

Схема сборки



Масса 150 кг !!!

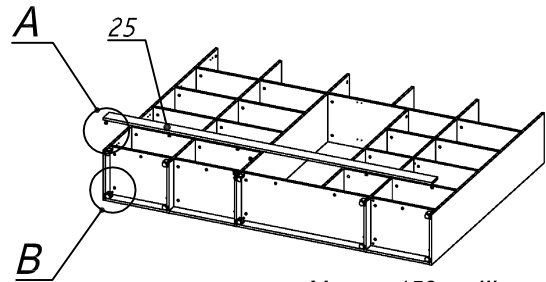
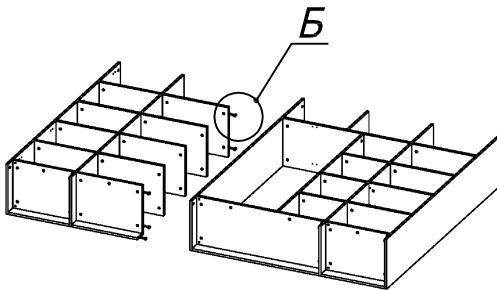
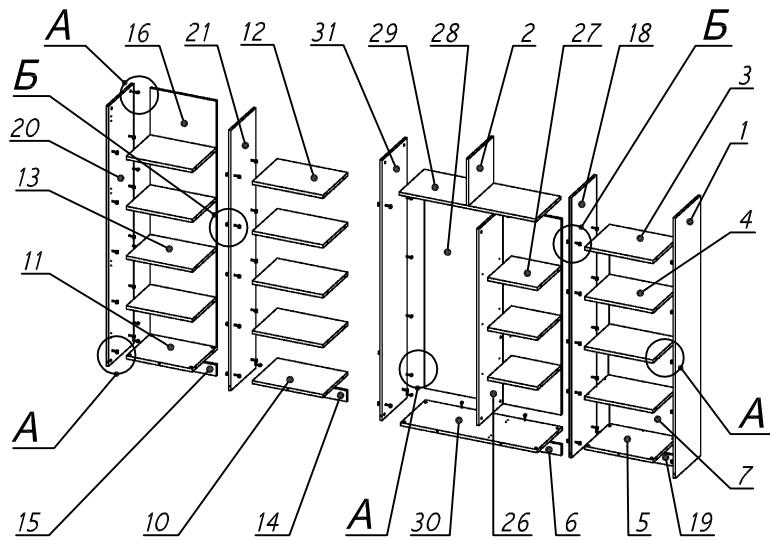
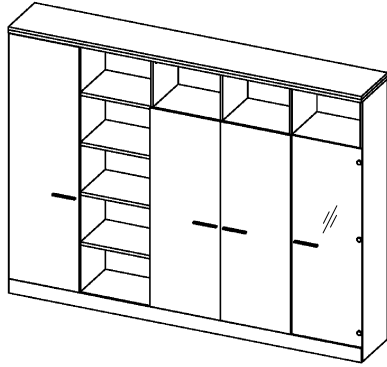
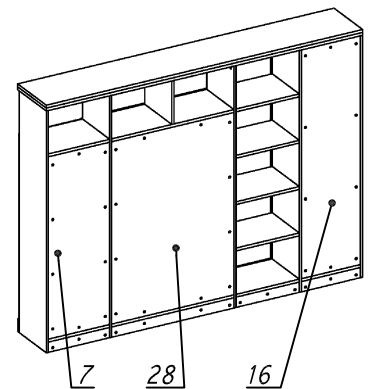
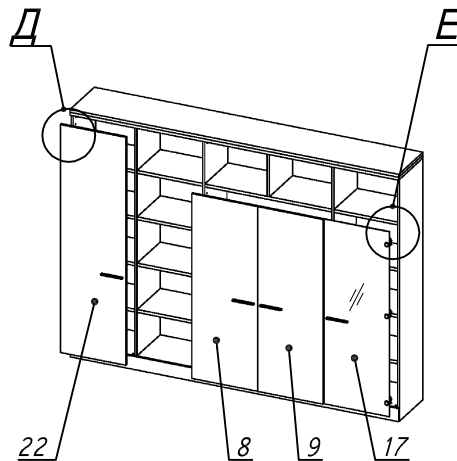
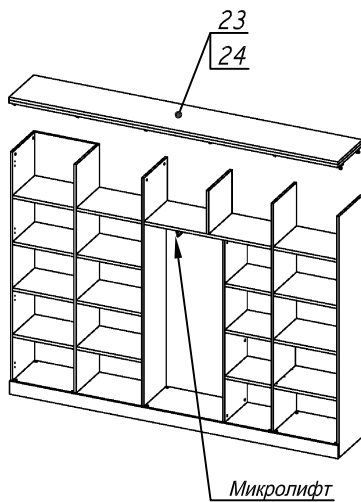

Вид А

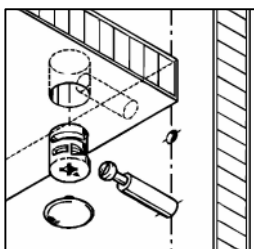

Вид Б

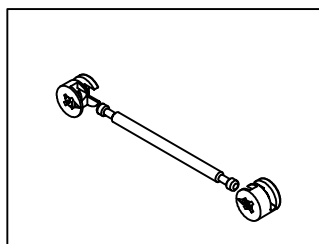

Вид В

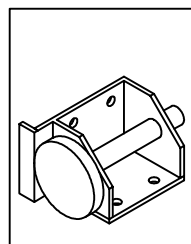

Вид Д

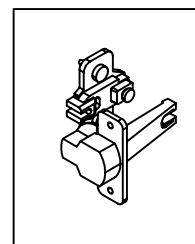

Вид Е

