

Схема сборки

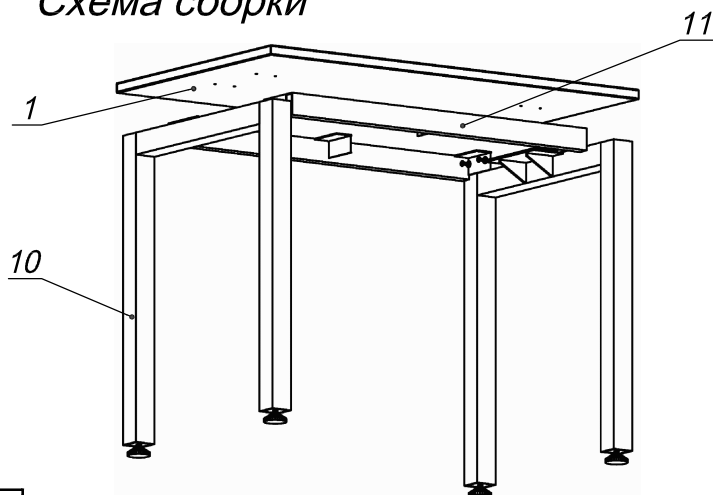



Спецификация сборочных единиц

Поз.	Кол., шт.	Название	h, мм	Размер габ., мм х мм
10	2	Опора «Озон» W=580	725	580 х 50
11	2	Балка «Озон» L=800	50	800 х 25

Спецификация по деталям

Поз.	Кол., шт.	Название	h, мм	Размер габ., мм х мм
1	1	Крышка стола	22	1000 х 600

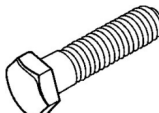
Спецификация расхода фурнитуры

18 шт.	8 шт.	8 шт.
		
Саморез d4,0x20/с бурт.	Болт М8х20/шестигр.	Шайба D8

Серия "Озон"

Стол

О1.30.10
(1000 х 600 х 750)

Лист

Листов 1