

Схема сборки

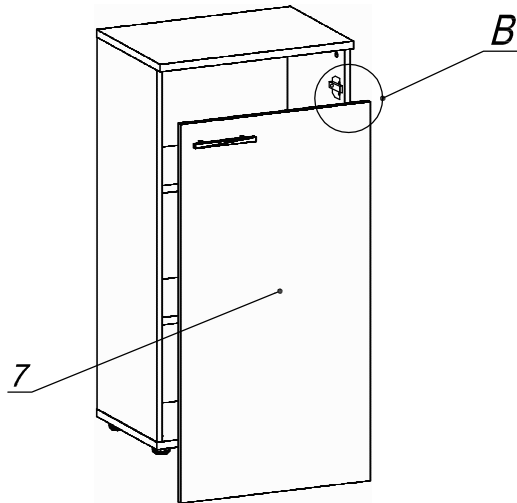

Вид А

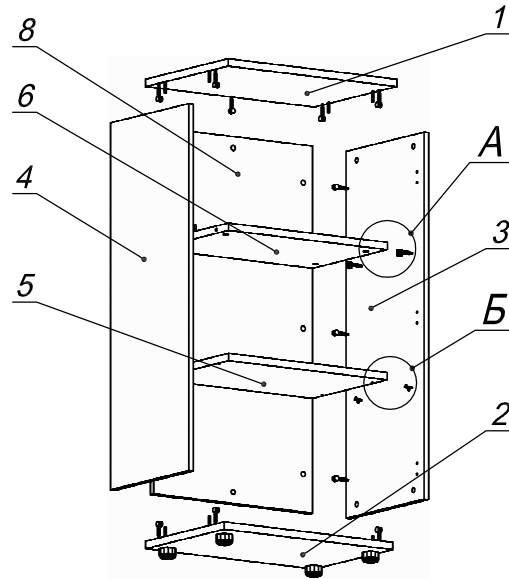

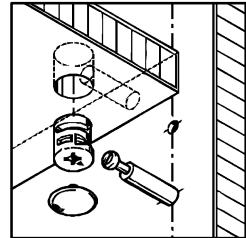

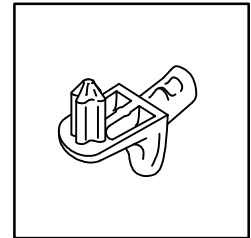



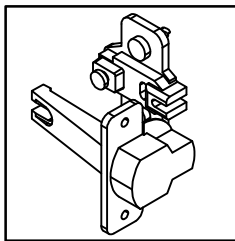



Вид Б



Вид В

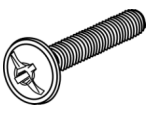
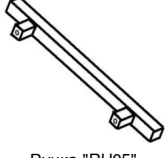
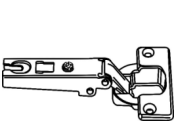
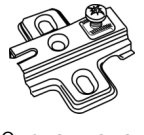

Спецификация расхода фурнитуры

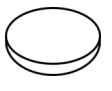
16 шт.  Стяжка Minifix - ЭКСЦЕНТРИК - 16/d15/без покр.	4 шт.  Стяжка Minifix - ЭКСЦЕНТРИК - 22/d15/без покр.	20 шт.  Стяжка Minifix - ДЮБЕЛЬ - 34	20 шт.  Стяжка Minifix - ЗАГЛУШКА (пласт.)
8 шт.  Полкодержатель (d5) с фикс.выступом	4 шт.  Шкант d6x30/бук	4 шт.  Опора регулир. PERMO d49xh28(+20)	6 шт.  Саморез d3,5x16/потайной
2 шт.  Винт М4х22/с бурт.	1 шт.  Ручка "RU05"	3 шт.  Петля нар. ДСП СТАНДАРТ	3 шт.  Ответная планка к внутр. и нар. петле ДСП СТАНДАРТ
6 шт.  Еврошуруп 6,3х13 полукр.	2 шт.  Демпфер двери		

Спецификация по деталям

Поз.	Кол., шт.	Название	h, мм	Размер габ., мм х мм
1	1	Крышка	22	600 х 420
2	1	Дно	22	600 х 399
3	1	Бок пр.	16	1088 х 398
4	1	Бок лв.	16	1088 х 398
5	1	Полка 1	22	566 х 380
6	1	Полка 2	22	564 х 380
7	1	Дверь	16	1108 х 597
8	1	З/стенка	16	1088 х 566