

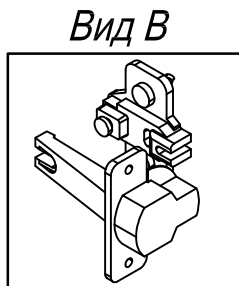

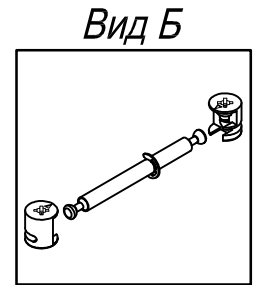

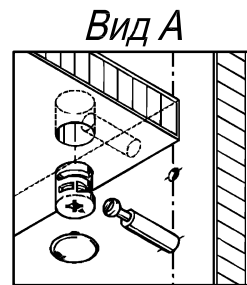

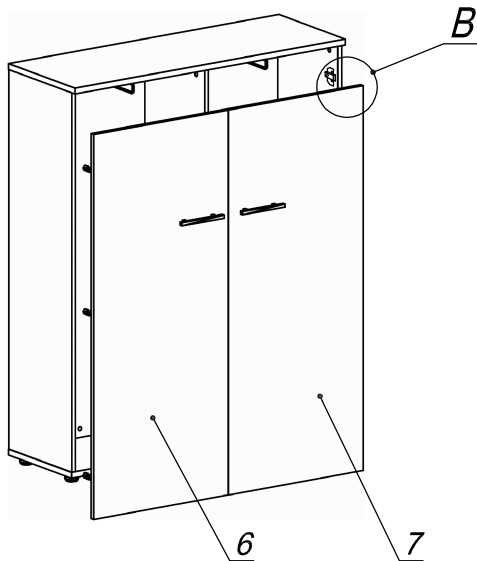

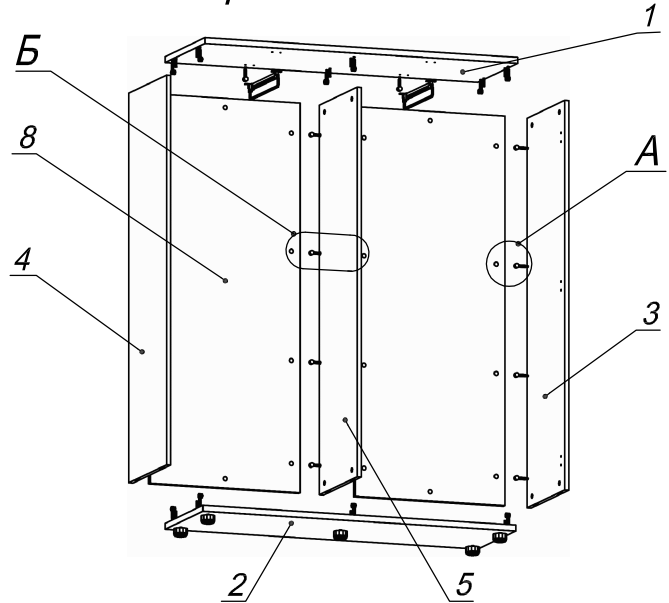

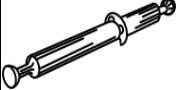

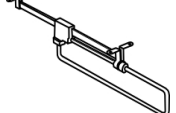

**Схема сборки**

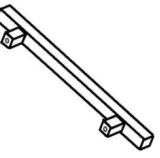
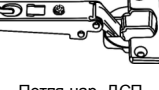

**Спецификация расхода фурнитуры**

32 шт.  Стяжка MiniFix - ЭКСЦЕНТРИК - 16/d15/без покр.	4 шт.  Стяжка MiniFix - ДЮБЕЛЬ - 34-16-34	24 шт.  Стяжка MiniFix - ДЮБЕЛЬ - 34	2 шт.  Микрофиг 310
32 шт.  Стяжка MiniFix - ЗАГЛУШКА (пласт.)	5 шт.  Опора регулир. PERMO d49xh28(+20)	20 шт.  Саморез d3,5x16/потайной	12 шт.  Шкант d6x30/бук
4 шт.  Винт M4x22/с бурт.	2 шт.  Ручка "RU05"	6 шт.  Петля нар. ДСП СТАНДАРТ	6 шт.  Ответная планка к внутр. и нар. петле ДСП СТАНДАРТ
4 шт.  Демпфер двери	12 шт.  Еврошуруп 6,3x13 полукр.		

**Спецификация по деталям**

Поз.	Кол., шт.	Название	h, мм	Размер габ., мм x мм
1	1	Крышка	22	1200 x 420
2	1	Дно	22	1200 x 399
3	1	Бок пр.	16	1426 x 398
4	1	Бок лв.	16	1426 x 398
5	1	Стойка вн.	16	1426 x 398
6	1	Дверь лв.	16	1446 x 597
7	1	Дверь пр.	16	1446 x 597
8	2	З/стенка	16	1426 x 575