

Схема сборки

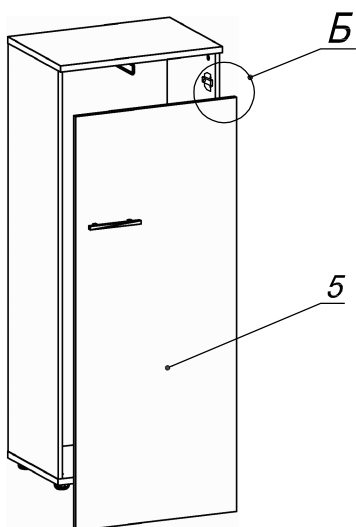

Вид А

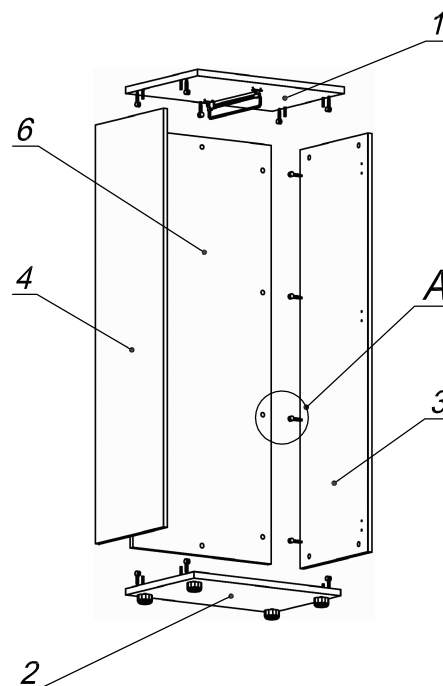

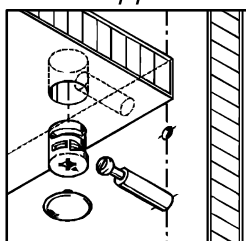

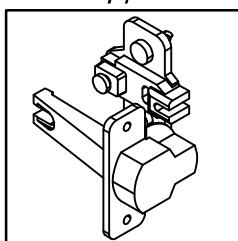





Вид Б

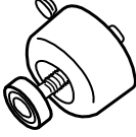

Спецификация по деталям

Поз.	Кол., шт.	Название	h, мм	Размер габ., мм х мм
1	1	Крышка	22	600 х 420
2	1	Дно	22	600 х 399
3	1	Бок пр.	16	1426 х 398
4	1	Бок лв.	16	1426 х 398
5	1	Дверь	16	1446 х 597
6	1	З/стенка	16	1426 х 566

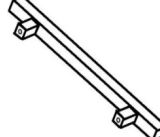
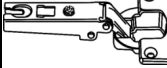
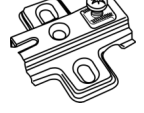
Спецификация расхода фурнитуры

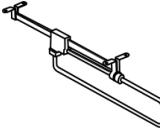
18 шт.  Стяжка MiniFix - ЭКСЦЕНТРИК - 16/d15/без покр.	18 шт.  Стяжка MiniFix - ДЮБЕЛЬ - 34	36 шт.  Стяжка MiniFix - ЗАГЛУШКА (пласт.)	12 шт.  Шкант d6x30/бук
4 шт.  Опора регулир. PERMO d49xh28(+20)	10 шт.  Саморез d3,5x16/потайной	2 шт.  Винт М4х22/с бурт.	1 шт.  Ручка "RU05"
3 шт.  Петля нар. ДСП СТАНДАРТ	3 шт.  Ответная планка к внутр. и нар. петле ДСП СТАНДАРТ	2 шт.  Демпфер двери	6 шт.  Еврошуруп 6,3х13 полукр.
1 шт.  Микролифт 310			